



המועצה המקומית נחף

מכרז פומבי/חוזה מס' 04/2023

**לביצוע עבודות הסדרת נגישות ושיפוץ במבנה ציבור
בשטח השיפוט של המועצה המקומית נחף**

● **בניין המועצה**

● **בניין רווחה**

אוגוסט 2023



مجلس نحف المحلي
המועצה המקומית נחף
NAHEF LOCAL COUNCIL

המועצה המקומית נחף
מכרז פומבי מס' 04/2023
לביצוע עבודות הסדרת נגישות ושיפוץ במבני ציבור בשטח השיפוט של המועצה המקומית נחף
מסמכי המכרז

המסמכים המפורטים מטה וכן כל מסמך ו/או נספח נוסף שהוזכר באחד או יותר מהמסמכים והנספחים האמורים, מהווים חלק בלתי נפרד מהמכרז ויקראו להלן יחד ולחוד, מסמכי המכרז:

מסמכי המכרז:

הודעה על המכרז – הזמנה להציע הצעות

הוראות למשתתפים במכרז

הצהרת המציע

טופס ריכוז מסמכים

הסכם

- | | |
|---------|---|
| נספח 1 | נספח אישור קיום ביטוחים |
| נספח 2 | ערבות הצעה למכרז |
| נספח 3 | ערבות ביצוע |
| נספח 4 | חוות דעת רואה חשבון אודות "עסק חי" |
| נספח 5 | הצהרה בדבר העדר קרבה לעובד הרשות או לחבר המועצה והעדר ניגוד עניינים. |
| נספח 6 | תצהיר בדבר שכר מינימום לפי חוק עסקאות גופים ציבוריים, תשל"ו – 1976 |
| נספח 7 | תצהיר בדבר העסקת עובדים זרים כחוק לפי חוק עסקאות גופים ציבוריים, תשל"ו – 1976 |
| נספח 8 | התחייבות להעסקת עובדים |
| נספח 9 | תצהיר העדר הרשעות של עובדי המציע |
| נספח 10 | אישור עורך דין על פרטי המציע כתאגיד |
| נספח 11 | טופס מינוי מנהל עבודה מטעם הקבלן |

מפרט טכני

כתב כמויות

טופס הצעת מחיר

תאריך	חתימת וחותמת המציע
המועצה המקומית נחף	מכרז מס' 04/2023 – להנגשת מבני ציבור – מבנה המועצה ומבנה רווחה
	עמוד 2 מתוך 97



مجلس نحف المحلي
המועצה המקומית נחף
NAHEF LOCAL COUNCIL

הודעה על המכרז – הזמנה להציע הצעות

מועצה מקומית נחף

מכרז מס' 04/2023

לביצוע עבודות הסדרת נגישות ושיפוץ במבני ציבור – מבנה המועצה ומבנה רווחה של המועצה המקומית נחף

1. המועצה המקומית נחף (להלן: "המועצה") מזמינה בזאת הצעות מחיר מקבלנים ומציעים לביצוע עבודות נגישות ושיפוץ במבני ציבור מבנה המועצה ומבנה רווחה בשטח השיפוט של המועצה.
2. ראים להשתתף במכרז מציעים אשר עומדים בתנאי הסף כמפורט להלן:
על המציע להיות רשום ברשם הקבלנים ובעל רישיון קבלן סמל 100 בסיווג ג-1 לפחות ו/או סמל 131 בסיווג א'-1 לפחות. על המציע לצרף למסמכי המכרז אישור מרשם הקבלנים שהינו מורשה לעסוק בסוג ובהיקף עבודה כנדרש במכרז זה, בהתאם לחוק רישום קבלנים לעבודות הנדסה בנאיות - 1969, ו/או התקנות שהוצאו על פיו.
על המציע לצרף 2 המלצות לפחות בכתב מאת רשויות מקומיות ו/או גופים ציבוריים, על ניסיון קודם ומוכח ביחס לביצוע עבודות כדוגמת אלה הנדרשות במכרז זה. וכפי שנקבע במסמכי המכרז.
3. ניתן לרכוש את חוברת המכרז תמורת תשלום 1500 ₪ שלא יוחזרו בשום מקרה בין הוגשה הצעה ובין לאו.
4. המשתתף במכרז יצרף ערבות בנקאית ע"ס 20,000 ₪ שתהא בתוקף עד ליום 05/12/2023. הערבות תהא לפי הנוסח שבמסמכי המכרז. אי צירוף ערבות בנקאית כנדרש בתנאי המכרז יביא לפסילת ההצעה על הסף. לא תתקבל ערבות מחברת ביטוח או שיק בנקאי או כל תחליף לערבות הבנקאית.
5. פרטיים נוספים יוכל המשתתף להשיגם במשרדי המועצה מחלקת ההנדסה, בימים א-ה משעה 09:00 עד 15:00, וכן בטלפון 04-9875902 או 054-4671531. ניתן לעיין במסמכי המכרז בנוכחות נציגי המועצה ללא תשלום, קודם לרכישתם, במשרדי מחלקת ההנדסה במועצה, החל מיום 20/08/2023 בשעות העבודה המקובלות או באתר המועצה nahef.muni.il. שאלות והבהרות בעניין המכרז יוגשו בכתב בלבד ליד אינג' עזיז מנאע מהנדס המועצה וזאת לא יאוחר מתאריך: 30/08/2023 שעה 14:00 לכתובת הדוא"ל: eng@nahef.muni.il מענה לשאלות ההבהרה יועברו למפנה ההבהרה ולרוכשי חוברת המכרז עד ליום 03/09/2023

חתימת וחותמת המציע

תאריך

עמוד 3 מתוך 97	מכרז מס' 04/2023 – להנגשת מבני ציבור – מבנה המועצה ומבנה רווחה	המועצה המקומית נחף
----------------	--	--------------------



مجلس نحف المحلي
המועצה המקומית נחף
NAHEF LOCAL COUNCIL

6. ההצעה תוגש במעטפה סגורה בצירוף האישורים הדרושים וזאת עד ליום שלישי תאריך: 05/09/2023 שעה 14:00. המסירה ידנית בלבד במחלקת המזכירות לשכת ראש המועצה.
7. מעטפות שיוגשו לאחר המועד האחרון לא יילקחו בחשבון וייפסלו. טרם הכנסתם לתיבת המכרזים יחתמו המעטפות בחותמת נתקבל של המועצה ותירשם עליהן שעת המסירה. אין לשלוח הצעות בדואר או בכל דרך אחרת והצעה שתגיע בדרך זו תדחה על הסף. הפרטים היחידים אותם יש לציין על גבי המעטפה הינם – מועצה מקומית נחף - מכרז פומבי מספר 04/2023 וכן תאריך הגשה ושעה.
8. המועצה המקומית וועדת המכרזים רשאים לקחת בחשבון את היכולת הכספית של מגיש ההצעה, ניסיונו בעבודות קודמות ומומחיותו המקצועית בעבודות דומות כולל עמידתו בלוח זמנים.
9. המועצה המקומית לא מתחייבת לקבל ההצעה הזולה ביותר ו/או כל הצעה אחרת, כמו כן המועצה שומרת לעצמה הזכות לבטל המכרז בכללותו או כל חלק ממנו ולא תהיה למציע הזכות לתבוע או לקבל כל פיצוי כתוצאה מכך.

בכבוד רב

מוחמד זורי, ראש המועצה

חתימת וחותמת המציע		תאריך
עמוד 4 מתוך 97	מכרז מס 04/2023 – להנגשת מבני ציבור – מבנה המועצה ומבנה רווחה	המועצה המקומית נחף



مجلس نحف المحلي
המועצה המקומית נחף
NAHEF LOCAL COUNCIL

הוראות למשתתפים במכרז

1. כללי

- 1.1 המועצה המקומית נחף (להלן: "המועצה") מזמינה בזאת מציעים להגיש לה הצעות מחיר **לביצוע עבודות הסדרת נגישות ושיפוץ במבני ציבור בשטח השיפוט של המועצה המקומית נחף** בהתאם לתנאים המפורטים במסמכי המכרז.
- 1.2 כותרות הסעיפים בכל מסמכי המכרז נועדו אך ורק לנוחיות ההתמצאות ואין להן נפקות כלשהי בפרשנות מסמכי המכרז. כמו כן, לצורך פרשנות תנאי המכרז, לא יובא בחשבון הכלל של "פרשנות נגד המנסח", ולפיכך אין לראות בעובדה שמסמכי המכרז הוכנו על ידי המועצה ככלי עזר כלשהו בפרשנותם נגדה.
- 1.3 אם תימצא סתירה בין מסמכי המכרז ו/או אי בהירות לגבי האמור בהם, תהיה המועצה רשאית לבחור, לפי שיקול דעתה המלא והמוחלט, את הניסוח הנכון ו/או את הפירוש העדיף של מסמכי המכרז, ולמציע לא תהא כל טענה ו/או תביעה הנובעת מהסתירה ו/או מאי הבהירות כאמור ו/או מהפירוש שנבחר על ידי המועצה. כל סתירה ו/או אי התאמה בין מסמכי המכרז השונים, ו/או בין הוראות שונות בתוך אותו מסמך, יפורשו באופן המרחיב את חובות המציע או את זכויות המועצה.
- 1.4 המועצה רשאית לשנות מעת לעת לפני המועד האחרון להגשת ההצעות למכרז את מסמכי המכרז, לצורך הוספה, ביטול, או שנוי תנאים קיימים ו/או מכל סיבה אחרת. כל שינוי יועבר לידיעתו של מי שרכש את מסמכי המכרז לפני המועד האחרון להגשת הצעות, ומסמכים אלה יהוו חלק בלתי נפרד ממסמכי המכרז ויקבלו עדיפות על פני מסמכים קודמים.
- 1.5 המועצה אינה מתחייבת לקבל את ההצעה הזולה ו/או הגבוהה ביותר או כל הצעה שהיא.
- 1.6 ביצוע העבודה מותנה באישור התקציבי ע"י המשרדים הממשלתיים הרלוונטיים.
- 1.7 המועצה רשאית לבטל את המכרז מכל סיבה שהיא, ולא תהיה למציעים כל זכות לבקש פיצוי בגין הוצאות הכרוכות בהשתתפותם במכרז.
- 1.8 פרטי ההתקשרות המחייבים הינם אלו המצוינים בחוזה ההתקשרות המצורף למסמכי המכרז. בכל מקום בו תהיה סתירה בין המכרז לבין חוזה ההתקשרות, יגבר החוזה.
- 1.9 רק חתימת המועצה ע"י מורשי החתימה מטעמה על גבי חוזה המכרז (לאחר שיוגשו מטעם המציע הזוכה האישורים הנדרשים וערבות הביצוע) תחשב כקיבול הצעה על ידי המועצה.
- 1.10 תקופת ההתקשרות הנה למשך 4 חודשים מיום חתימת החוזה עם המציע הזוכה.
- 1.11 למועצה בלבד, על פי שיקול דעתה הבלעדי, ובכפוף לאישור גורמי המקצוע במועצה ו/או המשרדי הרלוונטיים תהא קיימת האופציה להאריך תקופת התקשרות זו בעוד 12 חודשים מעבר לתקופה הראשונה. והכל על פי שיקול דעתה של המועצה.

חתימת וחותמת המציע

תאריך

מועד 5 מתוך 97	מכרז מס 04/2023 – להנגשת מבני ציבור – מבנה המועצה ומבנה רווחה	המועצה המקומית נחף
----------------	---	--------------------



مجلس نحف المحلي
מועצה המקומית נחף
NAHEF LOCAL COUNCIL

2. ריכוז מועדים ולוחות זמנים בהליכי המכרז

2.1 להלן טבלה המרכזת את המועדים ולוחות הזמנים לקיום הליכי המכרז:

פעולה	מועד ביצוע	שעה
מועד פרסום המכרז		
המועד האחרון להגשת שאלות הבהרה	30/08/2023	14:00
המועד לשליחת תשובות לשאלות הבהרה	03/09/2023	15:00
המועד האחרון להגשת הצעות למכרז	05/09/2023	14:00
מועד פתיחת תיבת ההצעות	05/09/2023	14:00
מועד תוקף הערבות להצעה "ערבות מכרז"	05/12/2023	

2.2 המועצה תהיה רשאית, בכל עת ועל פי שיקול דעתה הבלעדי והמוחלט, לדחות את המועדים הנקובים בטבלה שבפתח סעיף זה לעיל, בתקופה קצובה נוספת אחת או יותר. הודעות על דחייה כאמור יפורסמו באותה דרך שבה פורסם המכרז, וישלחו לכל מי שמסר למועצה פרטים במעמד רכישת מסמכי המכרז ו/או השתתף במפגש המציעים. על המועדים החדשים שיקבעו על ידי המועצה, אם וככל שיקבעו, יחולו כל ההוראות אשר חלו על המועדים שקדמו להם. להסרת ספק מובהר, שאין באמור בסעיף זה לעיל משום התחייבות ו/או הבטחה של המועצה למתן ארכה כלשהי, ולא תהיה למשתתפים במכרז זכות לדרוש מהמועצה ארכה כלשהי.

2.3 לא יהיה במימוש זכותה של המועצה להאריך מועדים, בהתאם לסעיף 2.2 לעיל, כדי לגרוע מהוראה אחרת כלשהי במסמכי המכרז ו/או מכל זכות הנתונה למועצה על פי מסמכי המכרז או על פי דין, והמשתתפים במכרז יהיו מנועים ומושתקים מלהעלות כל טענה ו/או תביעה בכל הקשור למימוש ו/או אי מימוש של זכויות המועצה בהתאם להוראות סעיף 2.2 לעיל.

3. תנאי סף להשתתפות במכרז

3.1 רשאים להשתתף במכרז ולהגיש הצעות אך ורק מציעים שמתקיימים בהם, במועד האחרון להגשת הצעות למכרז, כל התנאים המצטברים המפורטים להלן:

3.1.1 על המציע להיות רשום ברשם הקבלנים ובעל רישיון קבלן סמל 100 בסיווג ג-1 לפחות ו/או סמל 131 בסיווג א'-1 לפחות. על המציע לצרף למסמכי המכרז אישור מרשם הקבלנים שהינו מורשה לעסוק בסוג ובהיקף עבודה כנדרש במכרז זה, בהתאם לחוק רישום קבלנים לעבודות הנדסה בנאיות - 1969, ו/או התקנות שהוצאו על פיו.

תאריך	חתימת וחותמת המציע	מועצה המקומית נחף
	מכרז מס 04/2023 – להנגשת מבני ציבור – מבנה המועצה ומבנה רווחה	עמוד 6 מתוך 97



مجلس نحف المحلي
המועצה המקומית נחף
NAHEF LOCAL COUNCIL

- 3.1.2 בעל ניסיון מוכח, של לפחות בביצוע שני פרויקטים ברשויות מקומיות ו/או גופים ציבוריים. להוכחת עמידה בתנאי סף זה על המציע לצרף 2 המלצות לפחות בכתב מאת רשויות מקומיות ו/או גופים ציבוריים, על ניסיון קודם ומוכח ביחס לביצוע עבודות כדוגמת אלה הנדרשות במכרז זה במהלך שלוש השנים האחרונות.
- 3.1.3 **המציע או במקרה של תאגיד התאגיד ו/או מי ממנהליו** לא הורשעו בעבירה פלילית מסוג עוון ו/או פשע ו/או בעבירה על חוק שכר מינימום, התשמ"ז – 1987 ו/או בעבירה על חוק עובדים זרים (איסור העסקה שלא כדין והבטחת תנאים הוגנים), התשנ"א – 1991. להוכחת עמידת המציע בתנאי סף זה יצרף המציע תצהיר ערוך כדין בפני עורך דין שלפיו יצהיר המציע שהוא, ובמקרה של תאגיד התאגיד ו/או מי ממנהליו, לא הורשעו בעבירות פליליות כאמור לעיל.
- 3.1.4 רכש את מסמכי המכרז. להוכחת עמידת המציע בתנאי סף זה יצרף המציע קבלה שבה מצויין שהמציע רכש את מסמכי המכרז מהמועצה ושילם את המגיע בעבור מסמכי המכרז בקופת המועצה. לא יתקבל תחליף לקבלה כגון הודעת קיזוז בגין חובה המועצה למציע או על תחליף אחר.
- 3.2 כל תנאי הסף וכל יתר התנאים והדרישות המפורטים במסמכי המכרז, חייב שיתקיימו במציע עצמו, ולא בגוף משפטי אחר כלשהו, לרבות גוף משפטי הקשור למציע בקשר משפטי כלשהו. עוד יובהר, שאין להגיש הצעה אחת המוגשת על ידי שני מציעים או יותר.
- 3.3 עצם פנייתה של המועצה למציע פוטנציאלי כלשהו להשתתף במכרז, לא תיחשב, כשל עצמה, במפורש או במשתמע, כהוכחה לעמידתו של המציע בתנאים המוקדמים להשתתפות במכרז, וכל משתתף במכרז יהיה חייב בהוכחת עמידתו בכל התנאים האמורים.
- 3.4 כן מובהר במפורש, כי בכל מקרה בו האישורים ו/או התעודות המוגשים על ידי המציע הינם בעלי תוקף מוגבל, נדרש כי אלו יהיו תקפים במועד האחרון להגשת ההצעות במכרז.

3.5 כנס מציעים

הכנס יערך ביום 03/05/2023 שעה 11:00 בבניין המועצה המקומית נחף. במהלך הכנס ירשעו

המציעים להעלות שאלות הבהרה – השתתפות בכנס מציעים חובה, מציע שלא השתתף בכנס הצעתו

תפסל –

ככל שהמציע הינו חברה בע"מ או אדם אחר מטעם המציע השתתפות בסיור ובכנס המציעים עשויה

להיות מותנית בהצגת ייפוי כוח או הרשאה בכתב מטעם המציע במכרז המאשר את ייצוגו של נוסח

המשרה המשתתף מטעמו בסיור ובכנס המציעים.

את פרוטוקול כנס המציעים שישלח למשתתף יצרף המציע להצעתו שיגיש במכרז.

חתימת וחותמת המציע		תאריך
עמוד 7 מתוך 97	מכרז מס 04/2023 – להנגשת מבני ציבור – מבנה המועצה ומבנה רווחה	המועצה המקומית נחף



مجلس نحف المحلي
מועצה המקומית נחף
NAHEF LOCAL COUNCIL

4. בדיקות מוקדמות, הבהרות ושינויים

- 4.1 המציע יקרא בעיון ויבדוק את כל מסמכי המכרז, ויבחן האם המסמכים מובנים לו, אם אינם מכילים סתירות והאם הם ברורים לו די הצורך להכנת הצעתו למכרז, וכן ישתתף במפגש המציעים/ישיבת הבהרות/סיור הקבלנים, ככל שנקבעו כאלה, וינקוט בכל האמצעים האחרים הנראים לו כנחוצים כדי לחקור את תנאי ההתקשרות עם המועצה לאספקת השירותים.
- 4.2 הזוכה במכרז יהיה מנוע מלטעון ו/או לבסס תביעות כספיות כלשהן כלפי המועצה עקב אי הכרת ו/או אי ידיעת נתונים כלשהם אודות התנאים לאספקת השירותים ולקיום יתר התחייבויותיו לפי מסמכי המכרז.
- 4.3 ידיעות והסברים נוספים בכל הנוגע למכרז זה בהתאם להוראותיו יימסרו למעוניינים באופן המפורט להלן בהוראות אלו.
- 4.4 אם ימצא המציע סתירות, שגיאות ו/או אי התאמות במסמכי המכרז ו/או יהיה לו ספק כלשהו בקשר למובן המדויק של תנאי או פרט הכלולים בהם, עליו להודיע על כך במכתב, שיימסר למועצה עד לא יאוחר מיום 30/08/2023 בשעה 14:00. במידת הצורך תימסרנה תשובות בכתב לכל המשתתפים. על המציע לצרף להצעתו את התשובות האמורות כשהן חתומות על ידו, ותשובות אלה יהוו חלק ממסמכי המכרז.
- 4.5 מבלי לגרוע מהאמור לעיל, וסמכת המועצה ליתן מיוזמתה הבהרות לאמור במסמכי המכרז ו/או לתקן טעויות שנפלו בהם בהודעה בכתב שתימסר לכל המשתתפים באמצעות הפקסימיליה או בדואר אלקטרוני. כל מציע חייב לצרף להצעתו את התשובות וההבהרות מטעם המועצה כאמור לעיל, כשהן חתומות על ידו והן תהוונה חלק בלתי נפרד ממסמכי המכרז.
- 4.6 למען הסר ספק מובהר בזה שרק הבהרות, מידע נוסף, דרישות והוראות נוספות, תיקוני טעויות ושינויים כאמור לעיל שנמסרו **בכתב** (להלן: "מסמכי הבהרות") יחייבו את המועצה, כאשר בכל מקרה של סתירה ו/או אי התאמה בין הוראה כלשהי במסמכי המכרז לבין הוראה כלשהי במסמכי הבהרות כוחן של האחרונות יהיה עדיף. במקרה של סתירה בין הוראה כלשהי במסמך הבהרות מסוים לבין הוראה במסמך הבהרות אחר, כוחה של ההוראה הכלולה במסמך הבהרות המאוחר יותר יהיה עדיף. המועצה לא תישא באחריות לפירושים ו/או הסברים שיינתנו בעל פה למשתתפים במכרז, ואלה לא יחייבו אותה.
- 4.7 למען הסר ספק, המציע לא יערוך שינויים בחוברת המכרז או תנאיה, מובהר בזה כי בכל מקרה של שינוי, השמטה, התניה או תוספת שיעשה המציע על דעת עצמו במסמכי המכרז או כל הסתייגויות לגביהם בכל דרך וצורה שהיא, תהא המועצה רשאית להפעיל שיקול דעתה ולפעול בכל אחת מן הדרכים להלן: לראות בהסתייגויות כשינוי מהותי במסמכי המכרז

חתימת וחותמת המציע

תאריך

מועד 8 מתוך 97	מכרז מס 04/2023 – להנגשת מבני ציבור – מבנה המועצה ומבנה רווחה	מועצה המקומית נחף
----------------	---	-------------------



مجلس نحف المحلي
מועצה המקומית נחף
NAHEF LOCAL COUNCIL

המביא לכדי פסילת הצעת המציע; לראות בהסתייגויות כאילו הן מהוות פגם טכני בלבד ו/או פגם אשר נעשה בהיסח הדעת ובתום לב ולדרוש מהמציע לתקן את ההסתייגויות, ובלבד שבתיקון כאמור אין כדי לשנות את מחיר ההצעה או פרט מהותי בה

5. קבלת מידע נוסף

5.1 ידיעות והסברים נוספים בכל הנוגע למכרז זה יוכלו המציעים לקבל מאינג'י עזיז מנאע, המשמש בתפקיד מהנדס המועצה באמצעות דואר אלקטרוני לכתובת ENG@NAHEF.MUNI.IL יש לשלוח העתק הפניה למר ג'ימאל פטום, מנכ"ל המועצה, בכתובת דוא"ל MANKAL@NAHEF.MUNI.IL ולוודא קבלת שדר הדוא"ל בטל מס' 054-4671531 ניתן לפנות בבקשות לקבלת ידיעות והסברים **כאמור עד לא יאוחר מיום**

30/08/2023 בשעה 14:00.

- 5.2 אין באמור לעיל כדי לחייב את המועצה לענות ו/או להיענות לכל פניה של משתתף במכרז. המועצה תהיה רשאית להימנע ממתן מענה כאשר, לפי שיקול דעתה הבלעדי, הפניה אינה מחייבת מתן הבהרה כלשהי.
- 5.3 לאחר חלוף המועד הקבוע כאמור לעיל, לא תישמע ולא תתקבל ממשותף במכרז כל טענה בדבר סתירה, שגיאה ו/או אי התאמה במסמכי המכרז ו/או בדבר טעות ו/או אי הבנה של פרט כלשהו הקשור במכרז.
- 5.4 רק תוספת ו/או הבהרה ו/או שינוי אשר נשלחו על ידי המועצה ו/או מי מטעמה בכתב לכל המציעים יחייבו את המועצה. התחייבות ו/או כל ידיעה מכל סוג שהיא בעל פה אינה מחייבת את המועצה ואין בה כדי לשנות תנאי מתנאי המכרז אשר ניתנו בכתב.

6. מילוי מסמכי המכרז והכנת ההצעה

- 6.1 אין לכתוב ו/או למלא פרטים בעיפרון באיזה ממסמכי המכרז. אין להשתמש בטיפקס, במקרה שיש צורך לבצע תיקון של רישום שבוצע, יש לסמן " X " על הרישום שרוצים לתקן, ולכתוב מחדש בעט.
- 6.2 אין לרשום כל שינוי, תוספת, מחיקה, הערה או הסתייגות במסמכי המכרז, בין בגוף המסמכים ובין במכתב לוואי או בכל אופן אחר שהוא, אלא אם הדבר נתבקש במפורש במסמכי המכרז. כל רישום כזה שלא נתבקש ייחשב כאילו אינו קיים, ובמקרה שלדעת המועצה הוא מהותי עלול הוא לפסול את ההצעה.
- 6.3 הצעת המציע תוגש בשני עותקים לאחר שמולאה על-ידו כנדרש, וכשהיא חתומה על-ידי המציע.**
- 6.4 כמו כן, יצורפו שני עותקים של כל מסמכי המכרז כשהם חתומים על-ידי המציע בכל דף ודף בנפרד, על ידי המציע בעצמו, שאם לא כן תיפסל ההצעה.**

חתימת וחותמת המציע		תאריך
עמוד 9 מתוך 97	מכרז מס 04/2023 – להנגשת מבני ציבור – מבנה המועצה ומבנה רווחה	מועצה המקומית נחף



مجلس نحف المحلي
המועצה המקומית נחף
NAHEF LOCAL COUNCIL

- 6.5 הצעת המחיר תכלול ביצוע מלא ומשולם של כל הפעילויות וההתחייבויות ללא יוצא מן הכלל שעל המציע לבצע על-פי מסמכי המכרז.
- 6.6 הגשת הצעה למכרז מהווה אישור של המציע לכך שכל פרטי המכרז והאמור במסמכי המכרז ידועים לו, וכי הוא מסכים לאמור בהם וכי הוא מסוגל למלא אחר כל התחייבויותיו שבמסמכי המכרז.
- 6.7 לאחר הגשת ההצעה, לא תתקבל כל טענה של המציע בדבר טעות או אי הבנה בקשר לפרט כלשהו שבמסמכי המכרז.
- 6.8 ידוע למציע כי אינו רשאי לערוך שינוי כלשהו במסמכי המכרז. כל שינוי או הסתייגות ביחס לפרט כלשהו שבמסמכי המכרז, המועצה רשאית לפי שיקול דעתה להתעלם ממנו כאילו לא נכתב או לפסול את ההצעה.
- 6.9 אסור למציע למחוק, לתקן, לגרוע, להוסיף או לשנות את מסמכי המכרז, החוזה והנספחים.

7. חתימה על מסמכי המכרז והמצאת אישורים

חתימה על מסמכי המכרז

- 7.1 יש לחתום על **כל מסמכי המכרז**, לרבות חוזה ההתקשרות על נספחיו, ולרבות דף התנאים הכלליים על נספחיו.
- 7.2 על המציע לחתום על כל מסמך ממסמכי המכרז, לרבות על עמודי הוראות אלו ועל החוזה ונספחיו. כל עמוד במסמכי המכרז יישא חתימה של המציע. הצעה שלא תהיה חתומה במלואה ו/או לא תהיה חתומה כחוק על ידי המציע כמפורט להלן לא תובא לדיון.
- 7.3 על מסמכי ההצעה יחתמו מורשי החתימה מטעם המציע, בצירוף חותמת המציע ויצורף אישור של עו"ד על סמכותם לחתום בשם המציע, ועל כי המציע מאשר את אמיתות הפרטים הנקובים בה.
- 7.4 על יתרת מסמכי המכרז יחתמו מורשי החתימה מטעם המציע, בצירוף חותמת המציע ויצורף אישור של עו"ד או רו"ח על סמכותם לחתום בשם המציע.

המצאת מסמכים ואישורים

- 7.5 חובה על המציע לצרף להצעתו מסמכים ואישורים כדלקמן, ולהניחם בתוך מעטפת המכרז:
- 7.5.1 מסמכים להוכחת עמידת המציע בתנאי הסף כאמור לעיל בסעיף 3 על סעיפי המשנה שבו.
- 7.5.2 ערבות בנקאית ע"ס 20,000 ש"ח ע"ש המציע שהגיש הצעתו. **לא תתקבל ערבות שלא ע"ש המציע.** תוקף הערבות יהא עד ליום 05/12/2023 הערבות תהיה בנוסח שצורף למסמכי המכרז בלבד. שינוי כלשהו בנוסח יביא לפסילת הערבות ופועל יוצא מכך תיפסל ההצעה על הסף ולא תובא לדיון כלל. **אי המצאת ערבות בנקאית, כאמור, תביא לפסילת ההצעה על הסף והיא לא תובא לדיון ועדת המכרזים. מובהר**

חתימת וחותמת המציע

תאריך

מועד 10 מתוך 97	מכרז מס 04/2023 – להנגשת מבני ציבור – מבנה המועצה ומבנה רווחה	המועצה המקומית נחף
-----------------	---	--------------------



مجلس نحف المحلي
המועצה המקומית נחף
NAHEF LOCAL COUNCIL

כי לא יתקבל תחליף כלשהו לערבות בנקאית לרבות ערבות מחברת הביטוח ו/או

שיק בנקאי ו/או הודעת קיזוז בגין חוב של המועצה למציע .

7.5.3 **אישור תקף על ניהול פנקסי חשבונות ורשומות** על פי חוק עסקאות גופים ציבוריים

(אכיפת ניהול חשבונות), תשל"ו – 1976 על שם המציע בלבד .

7.5.4 **חוות דעת רואה חשבון אודות "עסק חיי"** - המציע ימציא אישור רו"ח כי אינו נמצא

בהליכי פירוק או פשיטת רגל וכן כי לא קיימת אזהרה על המשך קיומה של החברה

כ"עסק חיי", בהתאם לנוסח **בנספח 4** למסמכי המכרז

7.5.5 ככל שמדובר בתאגיד :

- אישור עו"ד או רו"ח אודות מורשי החתימה של התאגיד נכון ליום עריכת המכרז וכן כי מסמכי המכרז נחתמו כדין על ידי המוסמכים לכך .

- דו"ח מרשם החברות שיופק בסמוך ממש למועד הגשת הצעה במכרז ולכל

המאוחר 10 ימים לפני כן , אשר בו יפורטו בעלי המניות של התאגיד, מנהלי

התאגיד, המשרד הרשום, הדוחות השנתיים שהוגשו, השעבודים הרובצים על

החברה וחובות התאגיד בגין אגרות לרשם החברות . **תאגיד שלא דיווח על**

מנהלים , משרד רשום ו/או לא שילם אגרות ו/או לא הגיש דוחות שנתיים

לרשם החברות לא יהא רשאי להשתתף במכרז.

7.6 **ניגוד עניינים והעדר קרבה אסורה** : על המציע לחתום על הצהרה בדבר העדר קרבה אסורה

לעובד הרשות או לחבר מועצה וכן לחתום על התחייבות בדבר העדר ניגוד עניינים בהתאם

לנוסח המפורט **בנספח 5** ולצרף אותה להצעתו .

7.7 **טופס מינוי מנהל פרויקט** : על המציע לחתום על טופס מינוי מנהל פרויקט בנוסח המפורט

בנספח 11.

7.8 מובהר ומודגש – בהדגשת יתר – כי אי צירוף אחד המסמכים או יותר ואי חתימה על כל

מסמכי המכרז, לרבות הסכם ההתקשרות על כל נספחיו, מהווה אי עמידה בתנאי הסף וועדת

המכרזים לא תידון כלל בהצעה שהוגשה .

7.9 המציע אינו רשאי להשלים מסמכים לאחר הגשת הצעה. מסמכים שלא צורפו בעת הגשת

ההצעה ולא הונחו במעטפה הסגורה שהונחה בתיבת ההצעות לא יוגשו לאחר מכן .

8. ערבות להצעה

8.1 המציע יצרף להצעתו ערבות בנקאית ע"ס **20,000 ש"ח** ע"ש המציע שהגיש הצעתו . **לא תתקבל**

ערבות שלא ע"ש המציע. **תוקף הערבות יהא עד ליום 05/12/2023 הערבות** תהיה בנוסח

שצורף למסמכי המכרז בלבד **נספח 2'**. שינוי כלשהו בנוסח יביא לפסילת הערבות ופועל יוצא

מכך תיפסל ההצעה על הסף ולא תובא לדיון כלל. **אי המצאת ערבות בנקאית, כאמור, תביא**

חתימת וחתימת המציע

תאריך

מועד 11 מתוך 97	מכרז מס 04/2023 – להנגשת מבני ציבור – מבנה המועצה ומבנה רווחה	המועצה המקומית נחף
-----------------	---	--------------------



مجلس نحف المحلي
המועצה המקומית נחף
NAHEF LOCAL COUNCIL

לפסילת ההצעה על הסף והיא לא תובא לדיון ועדת המכרזים. מובהר כי לא יתקבל תחליף כלשהו לערבות בנקאית לרבות ערבות מחברת הביטוח ו/או שיק בנקאי ו/או הודעת קיזוז בגין חוב של המועצה למציע.

- 8.2 כל ההוצאות הקשורות במצן הערבות יהיו על חשבון המציע.
- 8.3 אם הצעת המציע תידחה או לא תובא לדיון מכל סיבה שהיא, תשחרר המועצה את שטר הערבות מיד עם ההודעה על דחיית ההצעה, ולא יאוחר מאשר עד תום 60 (שישים) יום מהמועד האחרון להגשת ההצעות למכרז.
- 8.4 אם הצעת המציע תתקבל, תשחרר הערבות תוך 7 (שבעה) ימים מהיום שהמציע יחתום על החוזה, וימציא ערבות לקיום החוזה ואישור על קיום ביטוחים בהתאם להוראות החוזה.
- 8.5 אם המציע, אשר הצעתו נתקבלה על די המועצה, לא יחתום על החוזה ו/או לא ימציא ערבות לקיום החוזה ו/או אישור על קיום הביטוחים כנדרש בחוזה, כל אלה עד ל - 14 ימים מיום קבלת הודעה על הזכייה, תהיה המועצה רשאית לחלט את הערבות כולה או חלקה, לפי בחירתה, לכיסוי ההפסדים שייגרמו לה על ידי אי קיום התחייבויותיו של המציע ומסירת ביצוע למציע אחר, וזאת מבלי כל צורך להוכיח נזקים ו/או הפסדים ו/או הוצאות כלשהם, וכל זאת מבלי לגרוע ו/או לפגוע בזכויותיה של המועצה לתבוע את נזקיה הממשיים שיהיו גבוהים מסכים הערבות הנ"ל.

9. תקופת ההצעה

- 9.1 תקופת ההצעה לתקופה של 180 יום מהמועד האחרון להגשת הצעות.
- 9.2 אם יידרש לכך בכתב ע"י המועצה, יאריך המציע ב- 30 (שלושים) יום נוספים את תקופת הצעתו ואת תקופת הערבות להצעה. מציע שלא יאריך ערבותו כאמור יחשב כמי שחזר בו מהצעתו למכרז.

10. המקום והזמן להגשת הצעות

- 10.1 את ההצעות המפורטות כולל כל הנספחים והמסמכים המצורפים, יש להכניס למעטפה סגורה אשר תופקד **במסירה אישית** בתיבת המכרזים **במשרדי מזכירות המועצה עד ליום שלישי תאריך: 05/09/2023 שעה 14:00**. הצעות שתשלחנה בדואר, או בדרך אחרת, לא תתקבלנה. **כל מסמכי מכרז אשר יימסרו לאחר המועד והשעה הנקובים לעיל ייפסלו ולא יכללו בדיוני ועדת המכרזים.**

על המעטפות יצוין:

"המועצה המקומית נחף - מכרז פומבי מס' 04/2023"

- 10.2 מעטפות שימסרו לאחר המועד האמור, לא תיפתחנה אלא רק לשם בירור זהות מגיש המעטפה לצורך החזרתה.
- 10.3 יחד עם ההצעה יחזיר המציע למועצה את כל מסמכי המכרז.

חתימת וחותמת המציע

תאריך

עמוד 12 מתוך 97	מכרז מס 04/2023 – להנגשת מבני ציבור – מבנה המועצה ומבנה רווחה	המועצה המקומית נחף
-----------------	---	--------------------



10.4 אין לרשום על גבי המעטפה את פרטיו של המציע או כל סימן מזהה אחר.

11.

פתיחת תיבת המכרזים, בדיקת ההצעות ובחירת ההצעה הזוכה

- 11.1 פתיחת תיבת ההצעות תהיה ביום שלישי תאריך 05/09/2023 בשעה 15:14 או במועד אחר שיפורסם על לוח המודעות בכניסה למועצה או הודעה לקבלנים שמסרו מעטפה.
- 11.2 אי הגשת הצעת מחיר ו/או אי השלמת מקום הטעון מילוי ו/או כל שינוי או תוספת שיעשו במסמכי המכרז או כל הסתייגות ביחס אליהם, בין על-ידי שינוי או תוספת בגוף המסמכים או במכתב לוואי או בכל דרך אחרת, עלול לגרום לפסילת ההצעה.
- 11.3 המועצה שומרת לעצמה את הזכות לדרוש מהמציע בעת העיון בהצעתו מידע, נתונים והסברים בכל עניין הקשור בהצעתו, פרטים נוספים ו/או הבהרות נוספות ו/או מסמכים נוספים לשביעות רצונה המלא גם לאחר פתיחת ההצעות ע"מ לבחון את המציע, כשירותו, ניסיונו, חוסנו הכלכלי, מקורות המימון העומדים לרשותו לביצוע העבודה ו/או למתן השירותים נשוא המכרז וסבירות הצעתו. המציע יהיה חייב למסור את המידע, הנתונים, ההסברים, הניתוחים, הפרטים הנוספים, ההבהרות והמסמכים האלה למועצה או למי מטעמה. כן תהיה המועצה רשאית לבחון עם המציע אם הצעתו אינה מבוססת על הבנה מוטעית של נושא המכרז או על הנחות בלתי נכונות. אם יסרב המציע למסור למועצה ו/או למי מטעמה את האמור להנחת דעתה, תהיה המועצה רשאית להסיק מסקנות כפי שתיראנה לה עד כדי פסילת ההצעה.
- 11.4 המועצה תהא רשאית לערוך חקירות ובדיקות לפי ראות עיניה אודות המציעים, כולם או מקצתם, ובכלל זה אודות עברם וניסיונם. בהגשת ההצעה למכרז רואים את המציע כמי שהסכים מרצונו הטוב והחופשי לעריכת בדיקות וחקירות כאמור. מציע שימנע משיתוף פעולה מלא, לשביעות רצון המועצה, בעריכת החקירות והבדיקות כאמור ו/או ימסור מידע לא נכון או מידע חלקי או מידע מטעה למועצה או למי מטעמה, תהיה המועצה רשאית לפסול את הצעתו. כן מתחייב המציע לעדכן את המועצה ללא דיחוי אודות כל שינוי אשר יחול, אם יחול, במידע שמסר בפרק הזמן שיחלוף מאז מסירתו למועצה ועד לקבלת החלטתה בדבר ההצעה הזוכה.
- 11.5 בדיקת ההצעות ובחירת ההצעה הזוכה תבוצע בהליך דו שלבי, כמפורט להלן:
- **שלב א'**: היועץ המשפטי של המועצה יבחן את מסמכי המציעים ועמידתם בתנאי הסף להשתתפות במכרז. חוות דעת היועץ המשפטי תועבר לוועדת המכרזים. ועדת המכרזים תדון בחוות הדעת, תעיין במסמכי המציעים ותיתן את החלטתה בדבר עמידת המציעים בתנאי הסף. הצעות שלא יוכיחו עמידה בתנאי הסף כנדרש יפסלו.

חתימת וחותמת המציע

תאריך

עמוד 13 מתוך 97	מכרז מס 04/2023 – להנגשת מבני ציבור – מבנה המועצה ומבנה רווחה	מועצה המקומית נחף
-----------------	---	-------------------



مجلس نحف المحلي
המועצה המקומית נחף
NAHEF LOCAL COUNCIL

-
- **שלב ב'**: וועדת המכרזים תיבחן את ההצעות שנותרו כשרות לאחר שעברו שלב א', ותיתן את המלצתה לראש המועצה.
- **שלב ג'**: ראש המועצה ייבחן את המלצת ועדת המכרזים, וכן המסמכים של המציעים בשים לב למסמכי המכרז ותנאיו, חוות דעת היועץ המשפטי, חוות דעת אנשי מקצוע אם יתבקשו לתת חוות דעת ויקבל את החלטתו. רצה ראש המועצה לחרוג מהמלצת ועדת המכרזים, יביא את העניין לדיון וקבלת החלטה בפני מליאת המועצה.
- 11.6 אין המועצה מתחייבת לקבל כל הצעה שהיא.
- 11.7 זכייה במכרז מותנית באישור קיום תקציב מתאים ע"י המשרד המתקצב ואישור מורשי החתימה.**
- 11.8 המועצה רשאית לא להתחשב כלל בהצעה שהיא בלתי סבירה מבחינת מחירה לעומת מהות ההצעה ותנאיה ו/או לעומת מהות המטלות הקבועות בחוזה והנדרשות לביצוע העבודה, או בשל חוסר התייחסות מפורטת לסעיף מסעיפי המכרז שלדעת המועצה מונע הערכת ההצעה כראוי.
- 11.9 המועצה אינה מתחייבת לקבוע את ההצעה הזולה ביותר או כל הצעה שהיא כזוכה, ונשמרת למועצה הזכות לבטל את המכרז בכללותו או כל חלק ממנו ו/או לפצל את המכרז באופן שהעבודה ו/או השירות יוזמנו ממספר מציעים ו/או הציוד יוזמן ממספר ספקים. למען הסר ספק, הקבלן/הספק יהיה חייב לבצע/לספק חלק מהעבודות שהמועצה תבחר מתוך הצעתו במחירים שנקב, ואי עמידה בתנאי זה תחשב כהפרה.
- 11.10 המועצה רשאית לפצל את הזכייה במכרז, בין מספר מציעים, או לבחור במציע אחד לביצוע כל העבודה בשלמותה, הכל לפי שיקול דעתה הבלעדי של המועצה.
- 11.11 בבחירת ההצעה הזוכה, רשאית המועצה לקחת בחשבון שיקוליה את אמינותו, רמתו המקצועית וכושרו של המציע לבצע את החוזה ואת ניסיונו של המציע בהתחשב בחוות הדעת ובפרטים שנמסרו ו/או התבררו על עבודתו במקומות אחרים ו/או עם גופים ציבוריים אחרים ו/או ברשויות מקומיות לרבות ניסיון קודם בעבודה מול המועצה בעבר.
- 11.12 במסגרת בחינת עמידתו של המציע בדרישות הניסיון המוכח הקודם, שומרת המועצה לעצמה את הזכות לבחון כל נתון רלבנטי לדעתה הקשור במציע, לרבות ומבלי לגרוע מכלליות האמור: ניסיונם הקודם של גופים אחרים עם המציע ורמת שביעות הרצון של אותם גופים משירותיו של המציע, סיבות להפסקת התקשרות של גופים אחרים עם המציע, סיבות להימנעות מלממש אופציה להארכת חוזה עם המציע, רמת אמינותו של המציע, וכך הרמה המקצועית, החוסן הכלכלי, רמת הארגון ורמת כח האדם המועסק על ידי המציע. בהגשת ההצעה רואים את המציע כמי שהסכים מרצונו הטוב והחופשי לעריכת בדיקות וחקירות כאמור.

חתימת וחותמת המציע

תאריך

עמוד 14 מתוך 97	מכרז מס 04/2023 – להנגשת מבני ציבור – מבנה המועצה ומבנה רווחה	המועצה המקומית נחף
-----------------	---	--------------------



مجلس نحف المحلي
מועצה המקומית נחף
NAHEF LOCAL COUNCIL

- 11.13 המועצה תהיה רשאית לפסול מציע שקיימת לגביו חוות דעת שלילית מאת הגופים האחרים, בהתייחס לשירותים שסיפק להן. במקרה כאמור תינתן למציע זכות טיעון בכתב או בעל פה לפני קבלת ההחלטה הסופית, הנתונה לשיקול דעתה של ועדת המכרזים.
- 11.14 המועצה תהיה רשאית לדחות הצעה, אם תגיע למסקנה שהיא תכסיסנית ו/או הוגשה בחוסר תום לב.
- 11.15 משתתף שהצעתו לא תתקבל יקבל הודעה בכתב על כך 14 יום לאחר מועד ההחלטה, בדואר רשום לפי הכתובת שציין בהצעתו אשר אליה תצורף הערבות הבנקאית שהומצאה על ידו.
- 11.16 מועד תחילת העבודה הינו **שבוע ימים לאחר קבלת צו התחלת העבודה**. המועצה שומרת לעצמה את הזכות להודיע לזוכה שיהא עליו להתחיל באופן מידי בביצוע העבודה או לדחות את ביצוע העבודה, הכל לפי שיקול דעתה הבלעדי.
- 11.17 אם משתתף שזכה לא יתחיל בעבודה או יבצע אותה שלא לשביעות רצון המועצה ו/או יוחלט אתו על הפסקת עבודתו תהיה המועצה רשאית אך לא חייבת להתקשר עם המציע השני שנקבע כעונה על תנאי המכרז.
- 11.18 מובהר בזאת להסרת כל ספק כי המועצה רשאית לפי שיקול דעתה לבטל את המכרז או לדחות את ביצועו למועד אחר ובאותו מועד לפרסם מכרז חדש וזאת גם לאחר שנמסרה הודעה למציע על זכייתו, ולמציע שיזכה או לכל מציע אחר, לא תהיינה כל טענות בקשר לכך.
- 11.19 רק חתימת כל מורשי החתימה של המועצה על החוזה תהווה התקשרות מחייבת.
- 11.20 החלטה על זכיית מציע לרבות הודעה למציע על כך, לא תשמשה כאישור להתקשרות בחוזה עמו, והמציע לא יהיה רשאי להסתמך על כך.
- 11.21 המועצה תהיה רשאית הן לפני חתימת החוזה והן בתקופת החוזה, להקטין את היקף החוזה ו/או להוציא לפועל רק חלק ממנו לפי שיקול דעתה.
- 11.22 כמו כן, תהיה המועצה רשאית לדחות את תחילת ביצוע החוזה ו/או להתקשר לביצוע רק חלק מן החוזה.
- 11.23 המחירים שנקב בהם המציע יהיו תקפים לתקופה של 48 חודשים מיום תחילת ההתקשרות וכל הזמנה במסגרת המכרז מחייבת את המציע במחירים שנקב בהם בהצעתו שהוגשה במכרז.
- 11.24 תנאי התשלום הינם כאמור בחוזה ההתקשרות המהווה חלק בלתי נפרד ממסמכי המכרז. לא תהיה הצמדה כלשהי למחיר שיוצע במכרז.
- 11.25 במקרה שהזוכה לא יעמוד בהתחייבויותיו על-פי מסמכי המכרז או שיתברר למועצה כי הצהרה כלשהי של המציע שניתנה במכרז אינה נכונה או שהמציע לא גילה למועצה עובדה מהותית אשר לדעת המועצה היה בה כדי להשפיע על קביעתו כזוכה במכרז, רשאית

חתימת וחותמת המציע		תאריך
עמוד 15 מתוך 97	מכרז מס 04/2023 – להנגשת מבני ציבור – מבנה המועצה ומבנה רווחה	המועצה המקומית נחף



مجلس نحف المحلي
המועצה המקומית נחף
NAHEF LOCAL COUNCIL

המועצה לבטל את הזכייה במכרז ולחלט את הערבות הבנקאית שצורפה להצעתו, וכן למסור את ביצוע המכרז למי שייקבע על-ידיה בין המציע הבא בתור ובין המציע שיזכה במכרז חדש שיפורסם. במקרה כזה הזוכה שהצעתו בוטלה כאמור, יפצה את המועצה על כל הפסד שייגרם לה בגין כך. אין בגובה הערבות כדי לשמש מגבלה לגובה הפיצוי שהזוכה שהצעתו בוטלה, יהיה חייב לשלם למועצה.

12. חתימת החוזה והמצאת ערבות לקיום החוזה

12.1 עם קביעת הזוכה תימסר לו על כך הודעה בכתב בפקסימיליה/בדואר/בדואר אלקטרוני כפי שתימצא המועצה לנכון. המציע שיקבע כזוכה מתחייב תוך 14 ימים לחתום על חוזה ההתקשרות ולהמציא תוך מועד זה את כל המסמכים הנדרשים לרבות ערבות בנקאית ע"ס 10% מערך החוזה בתוקף עד **סוף תקופת ההתקשרות** להבטחת ביצוע חוזה ההתקשרות לפי הנוסח שנקבע במסמכי המכרז (להלן: "ערבות ביצוע"), וכן אישור על קיום הביטוחים, פוליסות ביטוח ברות תוקף וכל מסמך אחר שיידרש על ידי המועצה להמציא בטרם שיחלל בביצוע העבודה. אי חתימה על החוזה ו/או אי המצאת ערבות ביצוע ו/או אי המצאת כל האישורים שהתבקש המציע לפי מסמכי המכרז בטרם התחלת העבודה ו/או אי המצאת כל מסמך אחר שנתבקש להמציא על די המועצה ו/או אי התחלת העבודה תביא לחלוט הערבות הבנקאית שצורפה להצעה.

13. הוצאות

13.1 כל משתתף במכרז יישא בלעדית בכל העלויות, מכל מין וסוג שהוא, בקשר להשתתפותו במכרז.

13.2 המועצה לא תחזיר ולא תשתתף בשום צורה בהוצאות כלשהן של המשתתפים במכרז, לרבות הבדיקות המוקדמות, הערבויות, דמי רכישת מסמכי המכרז, או הוצאות אחרות כלשהן הכרוכות בהגשת ההצעות או הנובעות ממנה.

13.3 דמי ביול החוזה והמסמכים האחרים הקשורים בביצוע החוזה יחולו על המציע בלבד, אם וככל שהדין מחייב ביול שכזה.

14. הוראות שונות

14.1 המועצה רשאית בכל עת, לפי שיקול דעתה הבלעדי, להפסיק את ההתקשרות על פי החוזה שייכרת בעקבות מכרז זה, מכל סיבה שהיא, בהודעה מוקדמת למציע של 30 יום מראש, ולמציע שזכה במכרז ואתו נכרת החוזה לא תהיינה כל תביעות ו/או טענות, כספיות או אחרות, למעט זכותו לקבל את התמורה המגיעה לו בגין השירותים שניתנו על ידו בפועל, אם ניתנו, עד למועד הפסקת ההתקשרות, כאמור, ובכפוף להוראות המכרז והחוזה שנכרת בעקבותיו.

חתימת וחותמת המציע

תאריך

מועד 16 מתוך 97	מכרז מס 04/2023 – להנגשת מבני ציבור – מבנה המועצה ומבנה רווחה	המועצה המקומית נחף
-----------------	---	--------------------



مجلس نحف المحلي
המועצה המקומית נחף
NAHEF LOCAL COUNCIL

- 14.2 תחילת ביצוע העבודה, תהא בהתאם לתאריך שיהא נקוב בצו התחלת עבודה שיימסר בידי המציע הזוכה במכרז.
- 14.3 את מסמכי המכרז ניתן לרכוש במשרדי המועצה – מחלקת הגבייה, תמורת **סכום של 1500 ₪**, שלא יוחזר בשום מקרה. ניתן לעיין במסמכי המכרז לפני רכישת מסמכי המכרז במשרדי מהנדס המועצה או מנכ"ל המועצה בימים א' עד ה' בשעות 09:00 עד 13:00 וזאת עד ליום **04/09/2023 שעה 13:00** או באתר המועצה **NAHEF.MUNI.IL**.
- 14.4 המועצה שומרת לעצמה את הזכות לא להתחשב בפגמים פורמאליים באיזו הצעה שהיא במידה שוויתור כזה לא יגרום נזק למועצה.
- 14.5 בהגשת הצעתו מסכים המציע לכך שהמועצה תהא רשאית, אך לא חייבת, לאפשר למציע שהצעתו חסרה ו/או פגומה, לתקן או להשלים את הצעתו, הכל לפי שיקול דעתה המלא, בדרך ובתנאים שתקבע.
- 14.6 המועצה שומרת לעצמה את הזכות, לדחות כל הצעה או את ההצעות כולן ולבטל את המכרז, הכל לפי שיקול דעתה הבלעדי; במקרה של ביטול המכרז לא תהיה המועצה חייבת לפצות את המשתתפים במכרז ו/או לשלם להם תשלום כלשהו.
- 14.7 מבלי לגרוע מכלליות האמור, תהיה המועצה רשאית, לפי שיקול דעתה הבלעדי, לבטל את המכרז בקרות אחת או יותר מהנסיבות הבאות:
- (א) חל שינוי נסיבות, או השתנו צרכי המועצה, באופן המצדיק לדעת המועצה את ביטול המכרז;
- (ב) קיים בסיס לחשד ממשי שהמשתתפים במכרז, או חלקם, תיאמו ביניהם את ההצעות שהגישו למכרז, או פעלו באופן המהווה הסדר כובל או עבירה על פי דין או שיש בו כדי לסכל את מטרות המכרז;
- (ג) התברר למועצה שנפלה טעות בתנאים ו/או בדרישות המפורטים במסמכי המכרז, או הושמטו מהם נתונים ו/או דרישות שהינם מהותיים, או שהכנת מסמכי המכרז התבססה על נתונים שגויים ו/או בלתי מספקים;
- (ד) אם המשרד המתקצב בטל את ההקצבה לפרויקט ולא נמצא מקור תקציבי אחר לביצוע העבודות משוא המכרז
- 14.8 עיון במסמכי המכרז: בהתאם לדיני המכרזים נתונה למציעים הזכות לעיין בהצעה הזוכה. העיון יבוצע בתיאום מראש עם המועצה. המועצה תהיה רשאית לדרוש מהמציעים תשלום עבור צילום המסמכים.
- 14.9 ככל שלדעת המציע קיימים בהצעתו חלקים הכוללים סודות מסחריים או עסקיים (להלן: "מידע סודי") אשר לדעתו אין לאפשר למציעים האחרים לעיין בהם, עליו לצרף להצעתו

חתימת וחותמת המציע

תאריך

עמוד 17 מתוך 97	מכרז מס 04/2023 – להנגשת מבני ציבור – מבנה המועצה ומבנה רווחה	המועצה המקומית נחף
-----------------	---	--------------------



مجلس نحف المحلي
המועצה המקומית נחף
NAHEF LOCAL COUNCIL

- נספח המפרט את המידע הסודי כאמור, ואת הנימוקים שבגינם אין לאפשר למציעים האחרים לעיין בו. כל זאת, למעט הצעותיו הכספיות של המציע ונתונים הנוגעים להוכחת עמידתו בתנאי הסף או בדרישות מהותיות של המכרז אשר יחשפו בכל מקרה.
- 14.10 מציע שלא יצרף להצעתו נספח כאמור לעיל, יחשב כמי שנתן הסכמתו לכך שבמקרה שיזכה במכרז, יהיו המציעים האחרים זכאים לעיין בהצעתו במלואה. הגיש המציע נספח כאמור, ייחשב הדבר כהסכמה מפורשת מצידו להיות מידע זה סודי גם בהצעות המציעים האחרים, ולוויתור מראש על זכותו לעיין במידע זה בהצעותיהם.
- 14.11 בכל מקרה ההחלטה בדבר חשיפה או חיסיון של חלקים בהצעה הינה בסמכותה של ועדת המכרזים של המועצה, אשר רשאית לחשוף גם חלקים שצוינו על ידי המציע כחסויים.
- 14.12 כל מסמכי המכרז הנם רכושה של המועצה. המסמכים מושאלים לרוכשם לשם הכנת הצעתו והגשתה ולא למטרה אחרת כלשהי. על רוכש מסמכי המכרז להחזיר מסמכים אלה, כולם ללא יוצא מן הכלל, בין אם יגיש הצעה ובין אם לאו, ואין הוא רשאי להעתיק אותם, כולם או מקצתם ו/או להשתמש בהם לכל מטרה אחרת. המציע יפצה ו/או ישפה את המועצה בגין כל נזק ו/או הוצאה שיגרמו למועצה בקשר עם אי החזרת המסמכים למועצה ו/או שימוש שעשה המציע במסמכים שלא לצרכי המכרז ו/או העברתם לצד שלישי.
- 14.13 מובהר בזה כי במועצה פועל חשב מלווה מטעם משרד הפנים ומסמכי מכרז זה לרבות הסכם ההתקשרות לא יחייבו את המועצה אלא לאחר צירוף חתימתו של החשב המלווה בצד חתימת מורשי החתימה של המועצה וחתימת המועצה.
- 14.14 מובהר בזה כי תנאי להתקשרות המועצה עם המציע הזוכה ו/או קבלת שירות ביחס לביצוע העבודות בהיקף כלשהו הינו קיומו של תקציב מאושר למועצה והעדר מגבלות תקציביות כלשהן וכן קבלת חתימות כל מורשי החתימה של המועצה (ראש מועצה, גזבר וחשב מלווה) בצירוף חתימת המועצה. לקבלן ו/או למציע לא תהיה כל דרישה או טענה נגד המועצה בגין אי הזמנת העבודות ו/או התקשרות בהיקף כלשהו עקב אי הרשאה תקציבית.

15. הודעות ונציגות

- 15.1 בעת רכישת מסמכי המכרז יהיה על המציע להודיע למועצה את כתובתו המדויקת לצורך מסירת הודעות בכל הקשור במכרז זה, וכן את שמו, מספר הטלפון, מספר הפקסימיליה וכתובת הדואר האלקטרוני של האדם אשר ייצג אותו בכל הקשור במכרז זה. בכל הקשור במכרז זה תעמוד המועצה בקשר עם הנציג עליו יודיע המציע, כאמור לעיל, או עם אדם אחר עליו יודיע המציע בכתב בציון כל הפרטים הנזכרים לעיל.

חתימת וחתימת המציע

תאריך

מועד 18 מתוך 97	מכרז מס 04/2023 – להנגשת מבני ציבור – מבנה המועצה ומבנה רווחה	המועצה המקומית נחף
-----------------	---	--------------------



مجلس نحف المحلي
המועצה המקומית נחף
NAHEF LOCAL COUNCIL

15.2 כל הודעה שתשלח על ידי המועצה בדואר רשום לפי המען שמסר המציע, כאמור לעיל, תחשב כאילו נתקבלה על ידי המציע כעבור 72 (שבעים ושתיים) שעות ממועד מסירתה למשלוח במשרד הדואר. הודעה שתשלח בפקסימיליה/דואר אלקטרוני למספר/כתובת דוא"ל שנמסר על ידי המציע, כאמור לעיל, תחשב כנתקבלה בתחילת יום העסקים הראשון שלאחר שידורה, שניתן עליו אישור טלפוני.

מוחמד זורי

ראש המועצה המקומית נחף

חתימת וחותמת המציע		תאריך
עמוד 19 מתוך 97	מכרז מס 04/2023 – להנגשת מבני ציבור – מבנה המועצה ומבנה רווחה	המועצה המקומית נחף



مجلس نحف المحلي
המועצה המקומית נחף
NAHEF LOCAL COUNCIL

המועצה המקומית נחף

מכרז מס' 04/2023

לביצוע עבודות הסדרת נגישות ושיפוץ במבני ציבור בשטח השיפוט של המועצה המקומית נחף

הצהרת המציע

- אני הח"מ _____ נושא ת.ז. _____ לאחר שהוזהרתי כי עלי לומר את האמת וכי אם לא אעשה כן אהיה צפוי לעונשים הקבועים בחוק, מצהיר מסכים ומתחייב בזה בכתב כדלקמן:
1. קראתי בקפדנות את כל מסמכי המכרז לפרטיהם על נספחיהם.
 2. הבנתי את כל האמור במסמכי המכרז והגשתי את הצעתי בהתאם.
 3. אני מסכים לכל האמור במסמכי המכרז ולא אבוא בתביעות כלשהן ו/או בדרישות המבוססות על אי ידיעה ו/או אי הבנה ואני מוותר מראש על טענות כאמור.
 4. לטעמי, תנאי ההשתתפות במכרז (תנאי הסף) סבירים והוגנים ולא אבוא בתביעות ו/או עתירות ו/או דרישות כלשהן כנגד תנאי ההשתתפות במכרז ואני מוותר מראש על כל טענה כאמור.
 5. אני עומד בכל התנאים הנדרשים עפ"י מסמכי המכרז ואני מקבלים על עצמנו לבצע את העבודה נשוא המכרז בתנאים המפורטים במסמכי המכרז.
 6. הצעתי מוגשת ללא כל קשר או תיאום עם משתתפים אחרים.
 7. לא הוגש נגדי ו/או נגד מנהל ממנהלינו כתב אישום בגין עבירה שיש עמה קלון ולא הורשענו לא אנו ולא מי ממנהלינו בעבירה שיש עמה קלון.
 8. לא הורשענו לא אנו ולא מי ממנהלנו בעבירה לפי חוק שכר מינימום התשמ"ז – 1987.
 9. לא הורשענו לא אנו ולא מי ממנהלנו בעבירה של העסקת עובדים זרים.
 10. אני מכיר כל הדינים המתייחסים לעבודה נשוא המכרז ומתחייב לפעול לפיהם לרבות לפי השינויים שיחולו מעת לעת.
 11. הצעתי היא בלתי חוזרת ואינה ניתנת לביטול או לשינוי ותהא תקפה במשך 180 יום מהמועד האחרון להגשת הצעות.
 12. אני מסכים כי המועצה תהיה זכאית, אך לא חייבת, לראות בהצעתי ובקבלתה על ידה התחייבות בלתי חוזרת ומחייבת ביני לבינה.
 13. להבטחת קיום הצעתי והתחייבויותי אני מוסר ערבות כנדרש במסמכי המכרז.
 14. היה והצעתי תתקבל אני מתחייב כי תוך 14 ימים מיום הודעת המועצה על זכייתי במכרז לחתום על כל המסמכים ולהפקיד בידיכם פוליסות ביטוח וערבות ביצוע הכל כנדרש במסמכי המכרז ולהתחיל בביצוע העבודה נשוא המכרז ביום שתורה לי המועצה.

חתימת וחותמת המציע

תאריך

עמוד 20 מתוך 97	מכרז מס' 04/2023 – להנגשת מבני ציבור – מבנה המועצה ומבנה רווחה	המועצה המקומית נחף
-----------------	--	--------------------



مجلس نحف المحلي
המועצה המקומית נחף
NAHEF LOCAL COUNCIL

15. היה ומסיבה כלשהי לא אעמוד בהתחייבויותי אני מסכים כי הערבות שנמסרה על ידי עם הצעתי במכרז תוגש לגביה על ידי המועצה וסכום הערבות יחולט על ידכם כפיצויים מוסכמים וקבועים מראש.
16. הצעתי הינה בגדר המטרות והסמכויות הקבועות במסמכי המציע בשמו מוגשת ההצעה, אני זכאים לחתום בשם המציע על הצעה זו ואין כל מניעה על פי כל דין או הסכם לחתימתי על הצעה זו.

המציע

אני הח"מ _____, עו"ד של _____ (להלן: "המציע") מאשר בזה כי ביום _____ חתם בפני על הצהרה זו מר/גב _____ ת.ז. _____ בשם המציע לאחר שהוזהר כדיון, וכן כי אצל המציע נתקבלו כל ההחלטות וכל האישורים הדרושים על פי מסמכי ההתאגדות של המציע ועל פי כל דין לחתימת המציע ו/או המצהיר מטעמו על הצהרה זו וכי חתימתו של המצהיר מחייבת את המציע.

חתימה

מס' רישיון

חותמת עורך הדין

חתימת וחותמת המציע

תאריך

עמוד 21 מתוך 97	מכרז מס 04/2023 – להנגשת מבני ציבור – מבנה המועצה ומבנה רווחה	המועצה המקומית נחף
-----------------	---	--------------------



مجلس نحف المحلي
الموعدة המקומית נחף
NAHEF LOCAL COUNCIL

טופס ריכוז מסמכים למציע

<u>אינ</u>	<u>יש</u>	<u>תיאור</u>
		הצעת המציע
		הצעת המחיר של המציע (פרק ג' למסמכי המכרז ונספחיו) חתומים על ידי המציע
		מסמכים לפרק א' - תנאי המכרז
		הצהרת משתתף במכרז
		ערבות הצעה למכרז (אין לכרוך את ערבות מקור בחוברת ההצעה (ספירלה) של המציע – ויש לצרף ערבות מקור בנפרד) חוות דעת רואה חשבון אודות "עסק חיי"
		העדר קרבה לעובד הרשות או לחבר המועצה
		התחייבות להעסקת עובדים כדין ותשלום שכר מינימום כדין לפי חוק עסקאות גופים ציבוריים, תשל"ו – 1976
		תצהיר העסקת עובדים זרים לפי חוק עסקאות גופים ציבוריים, תשל"ו – 1976
		התחייבות להעסקת עובדים
		תצהיר העדר הרשעות של המציע ועובדיו לרבות תצהיר היעדר הרשעות עברייני מין
		המלצה [תזכורת: יש לצרף לפחות 2 המלצות]
		אישור עו"ד בדבר אופן התאגדות המציע וסמכויותיו
		טופס מינוי מנהל שירות ואספקה מטעם המציע

חתימת וחותמת המציע

תאריך

עמוד 22 מתוך 97	מכרז מס 04/2023 – להנגשת מבני ציבור – מבנה המועצה ומבנה רווחה	המועצה המקומית נחף
-----------------	---	--------------------



مجلس نحف المحلي
المؤسسة המקומית نحف
NAHEF LOCAL COUNCIL

אין	יש	מסמכים משלימים לצורך הוכחת עמידה בתנאי הסף
		רישיון קבלן בתוקף
		אישור עוסק מורשה לצורך מע"מ
		אישור מפקיד השומה, או מרואה חשבון המעיד שהוא מנהל פנקסי חשבונות והרשימות שעליו לנהל על פי פקודת מס הכנסה וחוק מס ערך מוסף על פי חוק עסקאות גופים ציבוריים (אכיפת ניהול חשבונות), התשל"ו - 1976.
		אישור על ניכוי מס במקור ו/או פטור מכך.
		קבלה עבור רכישת מסמכי המכרז.
		העתק חוברת בצירוף חתימות המציע על כל עמוד בנפרד בהתאם לדרישות המכרז.
		חתימה על הסכם ההתקשרות חתום על ידי המציע בהתאם לדרישות המכרז.

תאריך	חתימת וחותמת המציע
המועצה המקומית נחף	מכרז מס 04/2023 – להנגשת מבני ציבור – מבנה המועצה ומבנה רווחה
	עמוד 23 מתוך 97



הסכם

למכרז מס' 04/2023

לביצוע עבודות הסדרת נגישות ושיפוץ מבני ציבור = מבנה המועצה ומבנה רווחה של המועצה המקומית נחף

שנערך ונחתם ב- נחף ביום _____ לחודש _____ שנת _____

בין:

מועצה מקומית נחף, מס' ישות 500205224

ת.ד. 639, נחף, 2013700

טל: 04/9987140 פקס: 04/9985693

דואר אלקטרוני: LISHKA@NAHEF.MUNL.IL

(להלן: "המועצה") מצד אחד

לבין:

.....פ.ח., _____

כתובת: _____

מיקוד: _____ ת.ד.: _____

דוא"ל: _____

טל: _____ נייד: _____ פקס: _____

על ידי מנהליה המוסמכים לחתום ולהתחייב בשמה כדין:

ה"ה _____ ת.ז. _____

ה"ה _____ ת.ז. _____

(להלן: "הקבלן") מצד שני;

הואיל: והמועצה פרסמה מכרז מס' 04/2023 (להלן: "המכרז") אשר עניינו ביצוע עבודות הסדרת נגישות ושיפוץ מבני ציבור, אשר בשטח השיפוט של המועצה המקומית נחף, הכל כמפורט במסמכי המכרז ובנספחיו אשר הינם חלק בלתי נפרד בהסכם זה (להלן: "המכרז" או "העבודות", בהתאם לעניין);

והואיל: ובהתאם להמלצת ועדת המכרזים של המועצה אשר נתכנסה ביום _____, וראש המועצה אשר את ההמלצה של הוועדה בתאריך _____ הוכרזה הצעת הקבלן כהצעה הזוכה במכרז לביצוע העבודות כמפורט במסמכי המכרז;

והואיל: והקבלן מצהיר ומתחייב כי הינו מוכן לבצע את העבודות כאמור בחוזה זה ובהתאם לתנאי המכרז המצורף לחוזה ומהווה חלק בלתי נפרד הימנו על מפרטיו, טפסיו, נספחיו וכל תכולתו;

והואיל: וברצון הצדדים לקבוע ולהסדיר את זכויותיהם והתחייבויותיהם ההדדיות, כמפורט

חתימת וחותמת המציע

תאריך

עמוד 24 מתוך 97	מכרז מס' 04/2023 – להנגשת מבני ציבור – מבנה המועצה ומבנה רווחה	המועצה המקומית נחף
-----------------	--	--------------------



مجلس نحف المحلي
המועצה המקומית נחף
NAHEF LOCAL COUNCIL

בחווה זה להלן ;

- והואיל ונותן השירותים מצהיר כי הנו בעל הידע המקצועי, האמצעים הכספיים, הטכניים והארגונים והמומחיות למתן השירותים מושא הסכם זה ;
- והואיל וברצון המועצה לקבל את השירותים מאת נותן השירותים ונותן השירותים מעוניין ליתן את השירות בהתאם לאמור בהסכם זה ;
- הואיל והצדדים מסכימים כי התקשרות זו תהיה על בסיס קבלני (מיקור חוץ) ולא תיצור יחסי עובד מעביד בין המועצה לבין נותן השירותים, וזאת בהתחשב בתנאי ההתקשרות שאינם עומדים בתנאי קבלת עובד במועצה ואינם הולמים התקשרות במסגרת יחסי עובד מעביד במועצה ;
- והואיל וקיים כיסוי תקציבי להוצאה הכרוכה בביצוע חוזה זה בתקציב הרגיל המאושר בסעיף מספר _____ א' בתב"ר מס' 381 הנגשת מחלקת רווחה שאושר במליאת המועצה ביום 02/03/2015 ישיבה מס' 01/2015 ועל ידי משרד הפנים ביום 25/03/2015 ; ותב"ר מס' 382 הנגשת בנין המועצה שאושר במליאת המועצה ביום 02/03/2015 ישיבה מס' 01/2015 ועל ידי משרד הפנים ביום 25/03/2015 ;
- והואיל וברצון הצדדים לקבוע את זכויותיהם והתחייבויותיהם בכל הנוגע למתן השירותים נשוא הסכם זה ;

אי לכך הותנה, הוסכם והוצהר בין הצדדים כדלקמן:

1. המבוא

- 1.1 המבוא לחוזה זה מהווה חלק בלתי נפרד ממנו.
- 1.2 המסמכים להלן מהווים חלק בלתי נפרד מחוזה זה בין, שהם מצורפים ובין שלא ויקראו כולם להלן: "החוזה", כאשר במקרה של סתירה יחולו ויחייבו הוראות חוזה זה ונספחים שצורפו לו בפועל.
- 1.2.1 הצעת הקבלן.
- 1.2.2 המפרט הכללי המעודכן לעבודות בנין בהוצאת הועדה הבינ-משרדית. לרבות כל המפרטים והתקנים הנזכרים במפרט הכללי.
- 1.2.3 חוזה אחיד מדף 3210 במהדורתו האחרונה, כאשר בכל מקום בחוזה שבו מופיעות המילים "ממשלה" או "משרד" יש לקרוא "המועצה או הרשות המקומית נחף", תנאי החוזה הנ"ל מחייבים גם אם נוסח החוזה לא צורף לחוברת המכרז.
- 1.2.4 המפרט הטכני המיוחד לעבודה הנדונה.
- 1.2.5 מערכת תכניות העבודה, לרבות תכניות וחלקי תכניות שיצורפו בעתיד.
- 1.2.6 יתר המסמכים המצורפים כמתואר במבוא לחוברת המכרז.

חתימת וחותמת המציע

תאריך

עמוד 25 מתוך 97	מכרז מס 04/2023 – להנגשת מבני ציבור – מבנה המועצה ומבנה רווחה	המועצה המקומית נחף
-----------------	---	--------------------



مجلس نحف المحلي
המועצה המקומית נחף
NAHEF LOCAL COUNCIL

1.3 לצורכי חוזה זה :

1.3.1 "המנהל" - הכוונה היא למהנדס או הממונה מטעמו ו/ או כל אדם אחר שהרשות מינתה כמורשה לצורכי חוזה זה.

"המפקח" - מי שיקבע מעת לעת בכתב ע"י הרשות, לתאם ולפקח על ביצוע העבודות או כל חלק מהן.

"המתכנן" - כל מהנדס, אדריכל או יועץ הפועל מטעם המנהל.

"הקבלן" - לרבות נציגיו של הקבלן, שליחיו, מורשיו ולרבות כל קבלן משנה הפועל בשמו או עבורו בביצוע העבודות.

"העבודות" - כל עבודה שיש לבצע בהתאם לחוזה זה על נספחיו, כאמור בסעיף

1.2 על סעיפי המשנה שלו ולרבות כל עבודה נוספת שתוטל על

הקבלן ע"י הרשות ו/או המנהל ו/ או המפקח, כולל עבודות

ארעיות הנדרשות לדעת המפקח או המנהל.

"מחירון דקל" מאגר מחירים לענף הבניה – מהדורה אחרונה ביום חתימת החוזה.

2. מסירת העבודה

2.1 הרשות מוסרת בזה לקבלן את ביצוע העבודה המפורטת במסמכי החוזה במפרטים ובתוכניות, כאמור בסעיף 1.2 לעיל.

הקבלן מתחייב בזה כלפי הרשות לבצע את העבודה בהתאם לתנאי החוזה. הנספחים, התוכניות והמפרטים כאמור המהווים חלק בלתי נפרד מהחוזה (להלן: "מסמכי החוזה").

2.2 מוצהר ומוסכם באופן ברור ומודגש כי מאחר והרשות תלויה בכל הקשור למימון התמורה הכרוכה בעבודות ובביצוען, בהשגת מימון מגורמי חוץ לרבות משרד הרווחה/פנים ו/או מפעל הפיס ו/או מגורם אחר, תהיה הרשות רשאית בכל שלב שהוא לקבל החלטה על דחית ביצוע העבודות, ביצוע חלקי ו/או על בסיס לוחות זמנים שונים, כל זאת מבלי שלקבלן תהיה כל תביעה או טענה בקשר לניצול מצד הרשות של זכויותיה על פי חוזה זה ומבלי שלקבלן תהא זכות לקבלת פיצוי כלשהו מן הרשות, בגין ניצול הזכות כאמור בסעיף זה.

חתימת וחותמת המציע

תאריך

עמוד 26 מתוך 97	מכרז מס 04/2023 – להנגשת מבני ציבור – מבנה המועצה ומבנה רווחה	המועצה המקומית נחף
-----------------	---	--------------------



مجلس نحف المحلي
המועצה המקומית נחף
NAHEF LOCAL COUNCIL

2.3 למרות האמור לעיל, ניתן צו התחלת עבודה לשלב מסוים יהיה הקבלן זכאי לבצע את העבודה במסגרת המוגדרת בצו ולקבל את התמורה בגינה, בהתאם לאמור בחוזה זה, כאשר ביחס למועדי התשלום, אלה יושפעו ממועדי העברות הכספים לרשות מהגורם המממן, באופן שלמרות האמור בסעיף 8 שלהלן ביחס לתשלומים, התשלומים על חשבון התמורה יותאמו למועדים באופן שיהיה חופף לקבלת הכספים ע"י הרשות מהגורם המממן כאמור.

סעיף זה לאור חשיבותו הינו מעיקרי החוזה.

3. הצהרות הקבלן

3.1 הקבלן מצהיר בזה כי הוא עוסק מורשה כמשמעותו בחוק מס ערך מוסף תשל"ו - 1975 ומנהל ספרים כחוק.

הקבלן מתחייב להמציא לרשות לפני התחלת ביצוע העבודה, אישור בדבר ניהול פנקסי החשבונות והרשומות כנדרש לפי חוק עסקאות גופים ציבוריים (אכיפת ניהול חשבונות) תשל"ו - 1976 ואישור על ניכוי מס במקור.

3.2 הקבלן מצהיר בזה כי הוא בעל מיומנות, ניסיון וידע לביצוע מכלול העבודות כמפורט במסמכי החוזה וכי הוא קבלן רשום לפי חוק רישום קבלנים ועבודות הנדסה בנאיות תשכ"ט - 1969 (**סמל 100 בסיווג ג-1/או סמל 131 בסיווג א'-1**).

3.3 הקבלן מצהיר כי בחן ובדק, לפני הגשת הצעתו אתר העבודה וסביבתו, את טיבם של העבודות, החומרים והציוד הדרושים לביצוע העבודה והתוכניות על כל פרטיהן, את דרכי הגישה לאתר העבודה וכל כיוצ"ב וכי היו בידיו במועד הגשת הצעתו כל הידיעות לגבי הנתונים שהיה בהם להשפיע על הצעתו.

הקבלן מצהיר כי שוכנע על יסוד בדיקותיו המוקדמות כי הצעתו מהווה תמורה הוגנת לכל התחייבויותיו לפי החוזה והוא יהיה מנוע מלהעלות כל תביעה, שמקורה באי ידיעת תנאי או נתון כלשהו, הנוגעים לביצוע העבודות ו/או הכרוך בהן, במישרין ובעקיפין.

3.4 הקבלן מצהיר על בסיס האמור בסעיף 3.3 לעיל, כי הינו בעל האמצעים הנאותים והמספיקים מבחינת כח אדם, ציוד, חומרים ומימון על מנת להשלים את כל העבודות בהתאם ללוחות הזמנים המפורטים במסמכי החוזה, וכי אין מניעה מבחינתו להתחיל בביצוע העבודות מיד לאחר קבלת צו התחלת העבודה, בהיקף שיקבע בו ובהתאם ללוחות הזמנים שיקבעו.

4. התחייבות הקבלן בקשר לביצוע העבודה

4.1 הקבלן לא יתחיל בביצוע העבודה לפני קבלת אישור בכתב מהמנהל על מועד התחלת ביצוע העבודה, מקום ביצוע העבודה, אישור קבלני המשנה ולגבי כל פרט אחד שהמנהל חייב לאשרו, ולפני קבלת האישורים המתאימים לגבי סוג וטיב החומרים, כשירות ותקינות הציוד בהתאם לנדרש בחוק והיתרי העבודה והביצוע.

תאריך		חתימת וחותמת המציע
מועצה המקומית נחף	מכרז מס 04/2023 – להנגשת מבני ציבור – מבנה המועצה ומבנה רווחה	עמוד 27 מתוך 97



مجلس نحف المحلي
המועצה המקומית נחף
NAHEF LOCAL COUNCIL

- 4.2 בביצוע העבודה יעסיק הקבלן מומחים ובעלי מקצוע מנוסים במספר מספיק וישלם על חשבונו את שכר העובדים שיועסקו על ידו, כולל את ההטבות, התנאים הסוציאליים ויתר ההוצאות בקשר לשכרם.
- 4.3 הקבלן יספק על חשבונו את החומרים והציוד הדרושים לביצוע וישלם על חשבונו את הוצאות ההובלה והוצאות אחרות שתהיינה לו בקשר לכך, אלא אם נאמר אחרת במסמכי החוזה וכפוף לאמור לעיל, מצהיר ומתחייב הקבלן כי:
- 4.3.1 נמצאים ברשותו או בהישג ידו כל החומרים והציוד הדרושים לביצוע העבודה.
- 4.3.2 הוא ישתמש אך ורק בציוד ובחומרים מסוג ומאיכות כמפורט במסמכי החוזה ואשר השימוש בהם אושר ע"י המפקח בכתב.
- 4.3.3 אישור המפקח לגבי הציוד והחומרים המסופקים ע"י הקבלן, לא ישררוהו מאחריותו לטיב החומרים והציוד.
- 4.4 הקבלן מתחייב לבצע את העבודה בדיוקנות ובקפדנות, לפי מיטב הדרישות הטכניות והמקצועיות, הכל בהתאם לנדרש במסמכי החוזה והוראות המנהל ו/או המפקח ולשביעות רצונו.
- 4.5 בכל שלבי ביצוע העבודה, מתחייב הקבלן להשיג ולשמור על העבודה שבוצעה ועל כל חלק ממנה, על החומרים והציוד המיועדים לביצוע העבודה, וזאת עד לסיום והשלמת העבודה ומסירתה לרשות, דהיינו עד שהמנהל ימסור לקבלן את תעודת גמר העבודה ו/או השלב, חתומה על ידו והמהווה אישור להשלמת העבודה.
- 4.6 הקבלן יתקן על חשבונו כל נזק שייגרם לעבודה ו/או לחומרים ו/או לציוד לפני קבלת תעודת גמר העבודה ויישא בהוצאות התיקון של כל נזק כזה וזאת מבלי לגרוע מאחריות הקבלן בתקופה האחריות והבדק.
- 4.7 הקבלן יכשיר על חשבונו דרכי עזר ומעברים זמניים, אם הם דרושים, לביצוע העבודה ויפרקם בגמר העבודה, הכל בתאום עם המפקח ובאישורו.
- 4.8 הקבלן יעסיק על חשבונו ועל אחריותו מהנדס ומנהל עבודה מוסמכים, שיאושרו ע"י המנהל ו/או המפקח ושיהיו נוכחים באתר כל זמן ביצוע העבודה והודעה שנמסרה למהנדס ו/או למנהל העבודה יראה כאילו נמסרה לקבלן.
- 4.9 המזמין ינהל יומן עבודה מסודר שיחתם מידי שבוע ע"י המפקח והקבלן, יומן שיכלול בין השאר התייחסות למספרי עובדים, כמויות חומרים המובאים לאתר ומוצאים ממנו, ציוד מכני, תנאי מזוג אויר, תקלות והפרעות, התקדמות בביצוע, הוראות המפקח, הערות המפקח וכן כל דבר שיש לדעת הקבלן ו/או המפקח כדי לשקף ולתת תמונת מצב מלאה על ביצוע העבודות.

חתימת וחותמת המציע

תאריך

עמוד 28 מתוך 97	מכרז מס 04/2023 – להנגשת מבני ציבור – מבנה המועצה ומבנה רווחה	המועצה המקומית נחף
-----------------	---	--------------------



مجلس نحف المحلي
מועצה המקומית נחף
NAHEF LOCAL COUNCIL

כל הערה או הוראה של המפקח שלא הובעה ביחס אליה הסתייגויות מפורשות ביומן העבודה מצד הקבלן יראו אותה ככזו שהתקבלה ע"י הקבלן ללא כל הסתייגות, כאשר אין בהסתייגות ככל שזו תירשם משום עילה לעיכוב, הפסקה או דחית ביצוע העבודות.

5. סמכויות המנהל

- 5.1 מבלי לגרוע מסמכויות המפקח ו/או המתכנן על פי מסמכי החוזה, המנהל יהיה רשאי לבקר בכל עת באתר העבודה, לצורך בדיקת טיב החומרים, טיב העבודה, אופן ביצועה והתקדמותה והקבלן יושיט למנהל את העזרה הדרושה לביצוע יעיל של הבדיקות.
- הקבלן ימסור לאישור המנהל, לפי דרישתו, דגימות של החומרים שיסופקו ע"י הקבלן, או ימציא לו תעודות בדיקת איכות של היצרן או של מעבדה מוכרת.
- 5.1.1 המנהל רשאי לפסול כל חומר שאינו בהתאם למפרט או שאינו מתאים לעבודה, אף ללא בדיקת החומר.
- 5.1.2 הקבלן חייב לבצע בדיקת החומר בטכניון או במכון התקנים או במוסד אחר לפי אישור המנהל ותוצאת הבדיקה תחייב את הצדדים.
- 5.1.3 הקבלן ישא בהוצאות בדיקת החומר בטכניון או במכון התקנים עד לסך של 2% מערך החשבון הסופי למעט בדיקות חוזרות, שהן על חשבון הרשות, אלא אם הבדיקה החוזרת הינה תוצאה של פגמים שנתגלו בעבודות הקבלן ו/ או בחומרים ו/או בציוד שסופקו על ידו.
- 5.2 המנהל רשאי לתת לקבלן הוראות שונות בכתב ובעל פה, בכל הנוגע לביצוע העבודה, לרבות החלפה וסילוק ציוד וחומרים שנפסלו, והקבלן ינהג על פי הוראות המנהל, הוראות המנהל כאמור יירשמו ביומן העבודה של הקבלן כאשר העתקו יימסר למנהל.
- 5.2.1 הקבלן יסלק מאתר העבודה כל ציוד וחומר או חלק ממנו, שנפסלו כאמור ויחליפו בציוד או חומר אחר שהמנהל יאשר השימוש בו.
- 5.2.2 הקבלן לא יקבל פיצוי בעד הוצאות שתהיינה קשורות בהחלפת חומר ו/ או ציוד שסולק לפי הוראות המנהל.
- 5.3 המנהל רשאי להודיע לקבלן בכל עת על החלטתו לקבוע עדיפות לביצוע חלק מסוים מהעבודות, בהודעה של שבועיים מראש, והקבלן יבצע את העבודה בהתאם לסדר העדיפויות שקבע המנהל.
- 5.4 המנהל רשאי להורות לקבלן לבצע את העבודה תוך שינוי המפרטים.
- 5.5 למנהל שמורות מלוא הסמכויות שהוענקו לו בחוזה זה על נספחיו, כאשר בכל מקום בנספחים בו נכתב " המהנדס", תהא הסמכות שמורה ל "מנהל".

חתימת וחותמת המציע

תאריך

עמוד 29 מתוך 97	מכרז מס 04/2023 – להנגשת מבני ציבור – מבנה המועצה ומבנה רווחה	המועצה המקומית נחף
-----------------	---	--------------------



مجلس نحف المحلي
המועצה המקומית נחף
NAHEF LOCAL COUNCIL

5.6 ניצל המנהל את זכותו על פי ס"ק 5.4, יהיה הקבלן זכאי לפיצוי ואו לכיסוי הוצאות ישירות, כתוצאה של השינוי בהוראות הביצוע או במפרטים, בתנאי שקבל את האישור מהמפקח והמתכנן לפני הביצוע.

6. מועד התחלת העבודה וסיומה

- 6.1 הקבלן יתחיל בביצוע העבודה לא יאוחר מיום 7 ימים מקבלת צו התחלת העבודה
- 6.2 בתוך שבוע מיום צה"ע, במועד שיקבע, יכין הקבלן ויגיש למנהל לוח זמנים ודרכי ביצוע הכרוכים בביצוע העבודות, לוח הזמנים ודרכי ביצוע שיאושרו ע"י המנהל, יחייבו את הקבלן. לא הכין הקבלן את לוחות הזמנים ודרכי הביצוע כמפורט יוכנו אלה ע"י המנהל, על חשבון הקבלן, ויחייבו את הקבלן.
- 6.3 הקבלן מתחייב לסיים את כל העבודות ולמסור אותן לרשות כשהן מושלמות לא יאוחר מיום _____.
- 6.4 תקופת הביצוע תהיה 4 חודשים החל מתאריך צו התחלת העבודה ועד לתאריך _____.

7. התמורה

- 7.1 התמורה הנקובה בחוזה ולצרכיו בלבד הינה בסכום כולל של _____ (כולל מע"מ) במילים: _____ להלן: **"התמורה"**. **סכום זה מתייחס ומחושב על בסיס כמויות ולא על בסיס פאושלי.** התמורה כאמור תשולם בגין העבודות, משמען בס"ק 1.3 לעיל.
- 7.2 התמורה כמשמעה בס"ק 7.1 הינה נומינלית ולא תהא צמודה לכל מדד שהוא, והקבלן לא יהא זכאי להתייקרויות מכל מין וסוג שהוא.

8. התמורה בגין הפיתוח ותנאי התשלום

המועצה מאשרת בזה כי קיים כיסוי כספי להוצאה הכרוכה בחוזה זה בסעיף תקציבי מספר _____ בתקציב הרגיל של המועצה שאושר במליאת המועצה ביום _____ או _____ בתב"ר מס' 381 שאושר במליאת המועצה ביום 02/03/2015 ועל ידי משרד הפנים ביום 25/03/2015 ע"ס 217,107 ₪ הנגשת מחלקת הרווחה ובתב"ר מס' 382 שאושר במליאת המועצה ביום 02/03/2015 ועל ידי משרד הפנים ביום 25/03/2015 ע"ס 301,142 ₪ הנגשת מבנה המועצה ואשר מקורם במשרד הפנים (להלן: "הגוף המממן"). הסכומים לעיל כוללים גם תכנון ופיקוח וביצוע. הסכום לביצוע ע"י הקבלן הזכין יירשם בצו התחלת העבודה. התמורה על פי חוזה זה הינה בסכום המבוסס על כמויות, כאמור בסעיף 7 לעיל.

חתימת וחותמת המציע

תאריך

עמוד 30 מתוך 97	מכרז מס 04/2023 – להנגשת מבני ציבור – מבנה המועצה ומבנה רווחה	המועצה המקומית נחף
-----------------	---	--------------------



مجلس نحف المحلي
מועצה המקומית נחף
NAHEF LOCAL COUNCIL

עבודות עפר בתחום המבנים מעל או מתחת ל-50 ס"מ, ישולמו במסגרת הסכום הכולל, כל העבודות מחוץ לקו של המבנים מוגדרים כעבודות פיתוח.

8.1 תמורת ביצוע העבודה, השלמתה ומילוי שאר התחייבויותיו של הקבלן, תשלם הרשות לקבלן תמורה כמפורט בכתב הכמויות ולפי תנאי תשלום שיפורטו להלן.

התמורה שתשולם למעשה תקבע על בסיס מכפלת הכמויות שבוצעו בפועל מדודות ומאוסרות ע"י המפקח, בהתאם מחירים שבכתב כמויות ובכפוף לשאר תנאי החוזה, עבור תוספות מאוסרות בכתב, לפי מחיר שסוכם מראש.

מוסכם למען הסר ספק, כי הסכומים שבכתב הכמויות, לא צמודים למדד.

8.1.8 ככל שהתשלום יהיה על בסיס ימי עבודה, לא ישולם לקבלן בגין ימי ההפסקות הנגרמות בגלל ימי גשם ו/ או הצפה.

8.1.2 כל תשלום ביניים ששולם לקבלן על סמך חשבון ביניים כנ"ל ייחשב כמפרעה על חשבון התמורה שתגיע לקבלן בעד ביצוע כל העבודה והשלמתה לפי החוזה.

8.1.3 אישור חשבון הביניים ע"י המפקח ופירעונו ע"י הרשות אינו מהווה הוכחה בדבר טיב העבודה, איכות החומרים נכונות התמורה או לכל פרט אחר הנכלל בחשבון הביניים ואין בו כדי להוות הודאה על קבלת אותו חלק מהעבודות ע"י הרשות.

8.1.4 הרשות רשאית לנכות מכל תשלום של חשבון ביניים כל סכום שיגיע לרשות מן הקבלן, בגין טעות בתשלום, עודף וכל זכות אחרת העומדת לרשות לפי חוזה זה ו/או לפי הוראות כל דין.

8.2 לאחר גמר ביצוע העבודה והשלמתה בהתאם לתנאי החוזה ולשביעות רצונו של המפקח, יגיש הקבלן למפקח חשבון סופי בעד העבודה. לאחר בדיקת החשבון ואישורו ע"י המפקח, המנהל והמתכנן, יעביר המנהל את החשבון לצורך ביצוע התשלום, לגזברות הרשות, ולפי הצורך גם בצרוף הוראות ניכוי של כל הסכום המגיע לרשות מאת הקבלן.

8.3 התמורה המגיעה לקבלן לפי כל חשבון שיוגש ויאושר בניכוי כל סכומי חשבונות הביניים שהרשות שילמה לקבלן עד לאותו חשבון ו/או בניכוי סכומים אחרים כלשהם שהרשות שילמה לפי החוזה עבור הקבלן או במקומו ו/או בניכוי כל סכום אחר המגיע לרשות מאת הקבלן.

8.4 **תשלום מותנה בקבלת תקציב**

מובהר בזאת, כי התמורה עבור מתן השירותים נשוא חוזה זה, תועבר לקבלן אך ורק לאחר קבלת הכספים מהגוף המממן ובהתאם להנחיותיו בדבר תשלומים. איחור בתשלום הנובע מעיכוב העברת הכספים מהגוף המממן לא תיחשב כאיחור בתשלום עפ"י החוזה שלעיל ואינה מהווה בשום צורה שהיא עילה לעיכוב או ביטול מתן השירות ע"י הקבלן. לא תישמע טענה מצד הקבלן שהעיכוב בקבלת הכספים מהגוף המממן נבע

חתימת וחותמת המציע

תאריך

עמוד 31 מתוך 97	מכרז מס 04/2023 – להנגשת מבני ציבור – מבנה המועצה ומבנה רווחה	מועצה המקומית נחף
-----------------	---	-------------------



مجلس نحف المحلي
המועצה המקומית נחף
NAHEF LOCAL COUNCIL

מטעות ו/או רשלנות ו/או פעולה בזדון מצידה של המועצה. אין נפקא מינא מדוע נגרם העיכוב.

עיכוב תשלומים הנובע מאיחור בהעברת התקציב לקופת הרשות מסיבה שאינה קשורה ברשות לא יזכה את הקבלן לפיצוי כלשהו ו/או בריבית ולא יהווה עילה מבחינתו להאט או להפסיק את ביצועה של העבודה עד השלמת השלב, שאליו מתייחס צו התחלת העבודה הרלוונטי.

8.5 סילוק שכר החוזה

1. לא יאוחר מ-60 יום מיום השלמת העבודות כולן, יגיש הקבלן למנהל חשבון סופי בצירוף כל המסמכים הקשורים בו, כולל רשימת תביעותיו הסופיות.
2. שכר החוזה ייקבע סופית על ידי המנהל על יסוד המכפלות של המחירים שבכתב הכמויות בכמויות שנמדדו בפועל ולפי תנאי החוזה, בהוספת או בהפחתת ערכו של כל שינוי לפי פקודת שינויים.
3. משכר החוזה שנקבע על ידי המנהל, יופחתו כל תשלומי הביניים ששולמו בהתאם לתנאי החוזה, וכן כל סכום אחר ששולם לקבלן עד אותו מועד על חשבון שכר החוזה, אם שולם, ובניכוי כל סכום קצוב המגיע למזמין מהקבלן על פי החוזה או על פי כל חוזה אחר בין המזמין לבין הקבלן או מכל סיבה אחרת.
4. יתרת שכר החוזה תשולם לקבלן כאמור לעיל, לכשימציא הקבלן למזמין הצהרה על חיסול כל תביעותיו וכן ערבות בנקאית לתקופת הבדק – בנוסח שיקבע המנהל – בגובה של 10% מערך השכר הסופי של החוזה, ללא ההתייקרות בגין שינוי תנודות במדד, הערבות האמורה תהיה צמודה למדד מחירי הבנייה כשהחודש הקבוע לחישוב ההצמדה יהיה החודש הבסיסי כאמור בתנאי החוזה.
5. לא הסכים הקבלן לגובה השכר הסופי של החוזה כפי שנקבע על ידי המנהל כאמור לעיל, יהיה הקבלן רשאי, בכפוף להוראות סעיף זה, לקבל את הסכום שאינו במחלוקת בין הצדדים אף ללא חתימה על הצהרה על חיסול כל תביעותיו, בתנאי שהמציא למנהל רשימה סופית של כל תביעותיו.
6. אם לאחר תשלום הסכום שאינו שנוי במחלוקת, כאמור בסעיף קטן (5), הגיעו הצדדים לידי הסכמה בדבר סכום נוסף המגיע לקבלן בגין תביעותיו, ישלם המזמין לקבלן את הסכום הנוסף כאמור, לכשימציא הקבלן למזמין הצהרה על חיסול כל תביעותיו. לסכום הנוסף כאמור, תיווסף ריבית לפי חשב הכללי החל מהיום ה-90 מיום הגשת החשבון הסופי על ידי הקבלן ועד ליום תשלום הסכום הנוסף.

חתימת וחותמת המציע

תאריך

עמוד 32 מתוך 97	מכרז מס 04/2023 – להנגשת מבני ציבור – מבנה המועצה ומבנה רווחה	המועצה המקומית נחף
-----------------	---	--------------------



مجلس نحف المحلي
המועצה המקומית נחף
NAHEF LOCAL COUNCIL

7. במקרה שיתרת שכר החוזה לא תשולם לקבלן במועד הנקוב בחוזה, תישא יתרת שכר החוזה, כפיצוי בגין הפיגור בתשלום, ריבית החשב הכללי לתקופה החל מתום המועד הנקוב בחוזה לתשלום יתרת שכר החוזה ועד למועד תשלום יתרת שכר החוזה בפועל. תשלום ריבית חשב כאמור, ישולם לקבלן ביום ה- 89 מיום הגשת חשבון או שדרישת ריבית על ידי הקבלן למנהל, ותשלום זה לא יישא הפרשי הצמדה ו/או ריבית כלשהי לתקופה החל ממועד תשלום יתרת שכר החוזה בפועל עד למועד תשלום ריבית הפיגורים.

8. אם קיבל הקבלן תשלומים מעל המגיע לו על פי חוזה זה, יחזירם למזמין, תוך 15 יום ממועד דרישתו בכתב, בתוספת ריבית חשב מיום היווצרות החוב ועד לתשלום בפועל. אין האמור לעיל גורע מזכותו של המזמין לקזז את תשלומי היתר בתוספת הריבית כאמור, מכל סכום המגיע ממנו לקבלן או לגבותם באמצעות חילוט הערבויות שהקבלן המציא לחוזה זה או לכל חוזה אחר שבינו לבין המזמין או לגבותם בכל דרך אחרת, מבלי שידרוש תחילה את החזרתם מהקבלן.

9. הרשות תשלם לקבלן מס ערך מוסף על התמורה המגיעה לו בגין העבודה על פי חשבונות מס שעל הקבלן להגיש כנדרש בחוק, התשלום עבור המע"מ ישולם לפרעון ליום הקיזוז בפועל.

8.6 מדידת הכמויות

- 8.6.1 הכמויות הנקובות בכתב הכמויות אינן אלא אומדן בלבד ואין לראותן ככמויות שעל הקבלן לבצע למעשה, במסגרת מילוי התחייבויותיו לפי החוזה.
- 8.6.2 הכמויות, שבוצעו למעשה לפי החוזה תיקבענה ע"י המפקח על סמך מדידות, בהתאם לשיטה המפורשת במסמכי החוזה או לפי תקן ישראלי מתאים, כל המדידות תרשמנה בטופסי חישוב כמויות שינוהלו ע"י המפקח והקבלן.
- 8.6.3 על מנת לבצע את המדידות כאמור לעיל, יתן המפקח לקבלן הודעה מראש על כוונתו לבצע מדידות, בתאום עם הקבלן או בהעדר הסכמה, במועד שייקבע על ידו, והקבלן מתחייב כי הוא או נציג מוסמך מטעמו יהיו נוכחים בעת עריכתן.
- לעניין זה, על הקבלן יהיה לסייע בידי המפקח בביצוע המדידה ע"י אספקת כח אדם ו/או ציוד, ככל שיידרש וכפי שייקבע ע"י המפקח וכן ימציא לו כל מסמך או פרט שידרש, בעת ולצורך ביצוע המדידה.
- 8.6.4 לא נוכח הקבלן או נציג מוסמך מטעמו בזמן הנקוב לצורך ביצוע המדידה, רשאי המפקח לבצע את המדידות בהעדרם ויראו את המדידות כמדידות נכונות של הכמויות, שהקבלן לא יהיה רשאי לערער עליהן

9. שינויים, תוספות והפחתות

תאריך		חתימת וחותמת המציע
המועצה המקומית נחף	מכרז מס 04/2023 – להנגשת מבני ציבור – מבנה המועצה ומבנה רווחה	עמוד 33 מתוך 97



مجلس نحف المحلي
המועצה המקומית נחף
NAHEF LOCAL COUNCIL

אם במהלך ביצוע העבודה יהיה צורך בשינויים בעבודה או בכל חלק ממנה, לעומת המוגדר בחוזה, או במסמכי החוזה תהיה הרשות רשאית להכניס שינויים מכל סוג שהוא בעבודה, לרבות, בצורה, באופי, בסוג, באיכות, במידות וכן תוספות או הפחותות, הגדלת או הקטנת הכמויות ולהורות לקבלן על ביצוע שינויים כאמור, וכל הוראה כזאת בכתב על ידי המפקח ו/או המנהל תחייב את הקבלן.

- 9.1 - הוגדלו או הוקטנו הכמויות לעומת הכמויות המוערכות בכתב הכמויות, תחושב התמורה המגיעה לקבלן על בסיס מחירי היחידה שבכתב הכמויות, כפוף לשאר תנאי החוזה וללא שינוי כלשהו.
- בהעדר נתון בכתב הכמויות לצורך קביעת מחיר היחידה תחושב התמורה על בסיס מחירון דקל האחרון. לאחר ההנחה או התוספת שנתן הקבלן לפי מחירי היחידה (ללא כל תוספת בגין כמות, מרחק, רווח קבלני וכו'.
- אם המחיר לא קיבל ביטוי במחירון דקל, ולא בכתב הכמויות יעשה התחשיב על בסיס ניתוח מחירי עלות בתוספת 15% רווח קבלני ולאחר אישור המפקח והמתכנן.

10. **כניסה לאתר העבודה**

לצורך ביצוע העבודה תאפשר הרשות לקבלן, לעובדיו ולכל הבאים בשמו ומטעמו להכנס לאתר העבודה.

11. **העסקת עובדים ע"י הקבלן**

- 11.1 הקבלן לא יעסיק בביצוע העבודה עובדים בגיל מתחת ל- 18 שנה ו/או כל עובד אחר ללא הסכמת המועצה בכתב ומראש.
- 11.2 הקבלן מצהיר כי הוא מעבידם של כל העובדים שיועסקו על ידו.
- 11.3 העסקת קבלני משנה ע"י הקבלן טעונה אישור הרשות מראש ובכתב. העסקת קבלני משנה אינה משחררת את הקבלן מאחריותו הבלעדית לכל הנוגע לביצוע העבודה ולכל שאר התחייבויותיו בהתאם לתנאי חוזה זה.
- מוסכם ומצהר למען הסר ספק כי קבלני המשנה שיועסקו על ידי הקבלן יהיו ללא יוצא מן הכלל קבלנים רשומים ברישומי רשם הקבלנים בעלי סווג המתאים לעבודה שנמסרה להם לביצוע.
- 11.4 הקבלן ידאג לביטוח עובדיו בביטוח אחריות מעבידים וכן לפי חוק הביטוח הלאומי (נוסח משולב) תשכ"ח 1968 על תיקונו מזמן לזמן וידאג לתשלום דמי הביטוח במועד ויישא בכל ההתחייבויות החלות על מעביד בהתאם לכל חוק, האמור יחול גם ביחס לעובדים שיועסקו ע"י קבלני המשנה.

חתימת וחותמת המציע

תאריך

עמוד 34 מתוך 97	מכרז מס 04/2023 – להנגשת מבני ציבור – מבנה המועצה ומבנה רווחה	המועצה המקומית נחף
-----------------	---	--------------------



مجلس نحف المحلي
מועצה המקומית נחף
NAHEF LOCAL COUNCIL

11.5 הקבלן ימלא מיד כל דרישה מצד המנהל או המפקח בדבר הרחקתו מאתר העבודות של כל אדם המועסק ע"י הקבלן ו/או קבלן משנה ו/או מי מעובדיו של הקבלן המשנה.

12 אי קיומם של יחסי עובד מעביד

12.1 למען הסר ספק מוצהר בזאת, כי נותן השירותים וכל מבצע עבודה מטעמו לא יחשבו כעובדי המועצה, ובשום מקרה לא ייווצרו בין נותן השירותים ו/או עובדיו לבין המועצה כל יחסי עובד ומעביד.

12.2 מבלי לגרוע מהאמור לעיל מוצהר ומוסכם בזה, כי היה וייקבע על ידי ערכאה מוסמכת, כי על אף האמור לעיל התקיימו יחסי עובד-מעביד בין המועצה לבין נותן השירותים ו/או מי מטעמו, יראו את הצדדים כאילו הסכימו מלכתחילה על תמורה כוללת בשיעור של 40% מסכום התמורה כשכר (להלן: "התמורה המופחתת"), ונותן השירותים מצהיר בזה כי התמורה המופחתת הנה שכר מלא והוגן עבור ביצוע מלוא התחייבויותיו על פי הסכם זה, אם וכלל שייקבע כי התקיימו יחסי עובד-מעביד כאמור.

במקרה כזה, נותן השירותים יחויב להשיב למועצה את מלוא הסכומים שקיבל בקשר עם הסכם זה מעבר לתמורה המופחתת (להלן: "סכום ההשבה") בתוספת הפרשי הצמדה למדד המחירים לצרכן וריבית מקסימאלית, ממועד תשלומים ועד למועד ההשבה בפועל, והמועצה תהא זכאית לקזז את סכום ההשבה מכל סכום שתחוב לנותן השירותים על פי הסכם זה ו/או כל דין, לרבות כל סכום לו יהיה זכאי נותן השירותים עקב הקביעה על קיומם של יחסי עובד מעביד על פי פסיקת ערכאה מוסמכת כאמור.

12. שמירת חוק

- 12.1 הקבלן ימלא אחר הוראות החוקים, התקנות והצווים וכן הוראות כל דין שיהיו בתוקף במשך תקופת ביצוע החוזה ובין היתר ישיג את כל הרישיונות וההיתרים הדרושים בקשר לביצוע העבודה.
- 12.2 למען הסר ספק מודגש בזאת כי על הקבלן חלה החובה לדאוג לכך כי כל הציוד, הרכב הכלים הטעונים רישוי מטעם הרשות המוסמכת, לצורך ביצוע העבודה על פי חוזה זה, יהיו ברי תוקף בכל תקופת ביצוע החוזה.
- 12.3 בידי הרשות הזכות לא להתיר כניסת ציוד, רכב וכלים כנ"ל ו/או לסלקם משטחי האתר בכל עת, אם ימצאו ללא רישיונות והיתרים כנ"ל ולקבלן לא תהיה בשל כך כל עילה לטענה או לתביעה בגין עיכוב בעבודה ו/או הפרעה שיחולו במהלך ביצוע העבודה, עקב כך.

13. בטיחות

- 13.1 הקבלן מצהיר בזה כי הוא מכיר את ההוראות לשמירת הוראות הבטיחות הקבועות בחוק ובתקנות הנוגעות לביצוע העבודה, הקבלן עובדיו וכל הבא בשמו או מטעמו ינהגו לפיהן

חתימת וחותמת המציע

תאריך

עמוד 35 מתוך 97	מכרז מס 04/2023 – להנגשת מבני ציבור – מבנה המועצה ומבנה רווחה	מועצה המקומית נחף
-----------------	---	-------------------



مجلس نحف المحلي
המועצה המקומית נחף
NAHEF LOCAL COUNCIL

בקפדנות וינקטו בכל אמצעי הזהירות המחויבים, הקבלן ימלא אחר הוראות משרד העבודה בכל הנוגע לענייני הבטיחות בעבודה ויפעל בהתאם להוראות ולחוקי העזר ויפעיל את אמצעי הזהירות הנהוגים והמקובלים בביצוע עבודה מהסוג הנ"ל, הקבלן משחרר בזאת את הרשות וכל הבא מטעמה, מן הצורך לפקח עליו ועל עובדיו /או על קבלני המשנה, בקשר לביצוע התחייבויותיו על פי סעיף זה.

13.1.1 על הקבלן לספק לעובדיו /או לכל עובד אחר באתר ולהעמיד לרשותם בכל עת על חשבונו נעלי בטיחות, כפפות וקסדות מגן, ולפי הצורך גם ציוד וביגוד מגן אחר, הקבלן חייב לוודא שהעובדים באתר משתמשים בציוד זה כראוי בעת ביצוע העבודה.

13.1.2 הקבלן יודא שעובדיו, קבלני המשנה שלו ועובדיהם וכל הבא מכוחם יכירו ויפעלו לפי הצווים וחוקי העזר הנוגעים לבטיחות ולגהות בעבודה.

13.2 מבלי לפגוע בכלליות האמור בחוזה על הקבלן לדאוג ולפעול למניעת תאונות, אסונות ונזקים בעבודה, במידת הצורך יתקין הקבלן על חשבונו סימני אזהרה, גדרות, מחסומים, גדרות למכונות, הכל כפי שיידרש מבחינת נוהלי הבטיחות בעבודה והתאם לדרישות החוק.

13.3 הקבלן יעשה את כל הפעולות הדרושות לביצוע העבודה כך שלא תפרענה לתנועה חופשית של הולכי רגל וכלי רכב בסמוך לאתר העבודה.

14. אחריות לנזקים

הקבלן מצהיר כי הוא קבלן עצמאי בביצוע העבודה לפי החוזה והוא אחראי כלפי הרשות לביצוע העבודה, לאופן ביצועה ולכל הקשור בביצוע העבודה ולכל הנובע ממנו וכי היחסים בינו לבין הרשות הינם יחסים בין מזמין עבודה לבין קבלן, כמשמעותו בחוק חוזה קבלנות תשל"ד 1974.

15. ביטוח

15.1 הקבלן יבטח את עצמו לכסוי חבותו על פי החוזה בפני כל הסיכונים הנובעים ממנו ובין השאר יבצע את הביטוחים המפורטים להלן:

15.1.1 "פוליסה לביטוח אחריות מעבידים" לכיסוי אחריותו כלפי כל אדם המועסק על ידו.

15.1.2 "פוליסה לביטוח עבודות קבלניות" או "פוליסה לביטוח עבודות הקמה" אשר בה כלול בין היתר כיסוי לכל נזק העלול להיגרם ע"י הקבלן לרשות לרכוש הרשות או לכל אדם אחר במישרין ובעקיפין כתוצאה מביצוע העבודה.

15.2 פוליסות הביטוח האמורות תהיינה בסכומים כמפורט במסמכי החוזה ותהיינה משועבדות לטובת הרשות ובתוקף כל עוד נמשכת העבודה.

חתימת וחותמת המציע

תאריך

עמוד 36 מתוך 97	מכרז מס 04/2023 – להנגשת מבני ציבור – מבנה המועצה ומבנה רווחה	המועצה המקומית נחף
-----------------	---	--------------------



مجلس نحف المحلي
מועצה המקומית נחף
NAHEF LOCAL COUNCIL

- הקבלן ימסור לרשות העתקים מהפוליסות וכנגד צו התחלת קבלת העבודה.
- 15.3 לפי דרישת הרשות יציג הקבלן את פוליסות הביטוח ואישור על תשלום דמי הביטוח.
- 15.4 **הקבלן יוסיף את הרשות כמבוטחת נוספת בפוליסות הנ"ל, מבלי שתשמר למבטח זכות שיבוב כלפי הרשות.**
- 15.5 אין האמור בסעיף זה בא לגרוע מאחריות או מהתחייבויות כלשהן של הקבלן מכח החוזה. למען הסר ספק מוסכם בזאת במפורש כי תשלום או אי תשלום תגמולי ביטוח כלשהם ע"י המבטח לא ישחרר את הקבלן מן האחריות המוטלת עליו על פי חוזה או על פי כל דין, לרבות במקרה שהביטוח אינו מכסה את העילה לתביעה או במקרה שתגמולי הביטוח או הכיסוי הביטוחי אינם מספיקים לכיסוי הפגיעה או הנזק שנגרם וגם או נפסק או בכל מקרה אחר.
16. **אחריות הקבלן לעבודה**
- 16.1 הקבלן יהיה אחראי בגין כל פגיעה, אובדן או נזק, שיגרם על ידו ו/או ע"י מי מטעמו, לעבודות, לציוד, לאביזרים, לחומרים ולכל המצוי באתר העבודות, כאשר בכל מקרה של נזק מכל סיבה שהיא יהיה על הקבלן לתקן את הנזק לשביעות רצון המנהל, על חשבונו של הקבלן, מיד עם דרישתה הראשונה של הרשות.
- 16.2 הקבלן אחראי באחריות שלמה ומוחלטת לטיב העבודה במשך תקופת ביצוע העבודה וכן במשך תקופה שלא תפחת מ- 12 חודשים מתאריך תעודת גמר העבודה (להלן: "תקופת האחריות"), לכל חלקי המבנה למעט:
- א. עבודות האינסטלציה והחשמל לתקופה של 24 חודשים.
- ב. הגגות והאיטום לתקופה של עשר שנים.
- 16.3 כל הליקויים והפגמים בטיב העבודה ו/או החומרים שסופקו על ידי הקבלן יתוקנו ע"י הקבלן ועל חשבונו לפי הוראות המנהל ובזמן שיקבע על ידו, בתאום עם הקבלן, והקבלן יפצה את הרשות בגין כל ההפסדים והנזקים שיגרמו לה, כתוצאה מליקויים ופגמים אלה.
- 16.4 לא ביצע הקבלן את התיקונים לפי הוראות המנהל תוך הזמן שקבע, ראשית הרשות לבצעם, בין בעצמה ובין על ידי אחרים, על חשבון הקבלן, והקבלן יחזיר לרשות מיד ולפי דרישה ראשונה את כל סכומי ההוצאות שנשאה בהם בקשר לכך.
- 16.5 הקבלן מתחייב להמציא לרשות במועד הגשת החשבון הסופי ערבות בנקאית בלתי מותנת בתוקף לתקופה של 12 חודשים ממועד הגשת החשבון הסופי, שעניינה טיב העבודות וזאת בשיעור של 10% מהתמורה המשוערת המגיעה לו לפי החוזה, להבטחת קיום תנאי סעיף זה, סוג הערבות וניסוחה יקבעו ע"י הרשות ואילו ההוצאות הכרוכות בקבלת ערבות תחולנה על הקבלן.

חתימת וחותמת המציע

תאריך

עמוד 37 מתוך 97	מכרז מס 04/2023 – להנגשת מבני ציבור – מבנה המועצה ומבנה רווחה	המועצה המקומית נחף
-----------------	---	--------------------



مجلس نحف المحلي
מועצה המקומית נחף
NAHEF LOCAL COUNCIL

ערבות הטיב תהיה צמודה למדד, כמפורט בחוזה זה.
כנגד המצאת ערבות הטיב לשביעות רצון הרשות תוחזר לקבלן ערבות הביצוע.
16.6 נדרש הקבלן להמציא ערבות כנ"ל ולא עשה כן תוך 10 ימים מדרישתה הראשונה של הרשות תהיה הרשות זכאית לנכות סכום בשיעור עד 10% צמוד מהתמורה המגיעה לקבלן לפי החוזה וסכום זה יופקד בידי הרשות למשך תקופת האחריות.
יודגש למען הסר ספק, כי הניכוי כאמור בס"ק זה יחליף את הערבות הבנקאית והקבלן יחשב כמי שקיים את התחייבותו בס"ק זה.

- 17. ניהול אתר העבודה**
- 17.1 הקבלן יתקין ויחזיק במקום שיקבע על ידי המפקח מחסן חומרים וציוד וכן משרד שיעמוד בין השאר לרשות המפקח ושיהיה בו כדי לאפשר באופן סביר למפקח לבצע את עבודתו.
17.2 הקבלן ידאג לניקיון אתר העבודות במשך כל זמן ביצוע העבודות, בהתאם להוראות המפקח ויעביר את הפסולת ועודפי הציוד והחומרים למקום המיועד לריכוזם, שיקבע ויאושר על ידי המפקח.
17.3 בתום ביצוע העבודה ינקה הקבלן את אתר העבודות וימסור לרשות את העבודות והשטח במצב של ניקיון מוחלט ובטוח מפני סכנה כלשהי. כל הפסולת תועבר ע"י הקבלן למרום מאושר.
17.4 לא ניקה הקבלן את אתר העבודה, רשאית הרשות, לאחר התראה מראש ובכתב של 7 ימים לעשות זאת על חשבון הקבלן ולנכות את ההוצאות הכרוכות בכך מהתמורה המגיעה לקבלן לפי החוזה.

- 18. הפסקת העבודה על ידי הקבלן בלי הסכמת הרשות**
- 18.1 הפסיק הקבלן בלי הסכמת הרשות את ביצוע העבודה מסיבה כלשהי ו/או הזניח את ביצוע העבודה ו/או האט את קצב ביצועה ו/או לא ימלא אחר הוראות המנהל ו/או המפקח, רשאית הרשות לדרוש מהקבלן להמשיך בעבודה או להחיש ביצועה ע"י הגדלת מספר העובדים ו/או בכל אופן אחר שיצוין ע"י הרשות ולסיים את ביצוע העבודה במועד המוסכם ועל הקבלן להיענות לדרישה כזו, ומיד.
מוצהר ומודגש כי אי תשלום כזה או אחר ע"י התמורה ע"י הרשות, לא יזכה את הקבלן באפשרות להפסיק, להזניח או להאט את ביצוע העבודה.
18.2 אם ינקטו הליכי פרוק או פשיטת רגל נגד הקבלן או שיוטל עיקול על נכסיו או שהקבלן לא ימלא אחר דרישות הרשות רשאית הרשות להכנס לאתר העבודה, לפנות את הקבלן, עובדיו, כליו מהמקום ולבצע בעצמה ו/או באמצעות קבלנים אחרים את העבודה או כל חלק ממנה

תאריך		חתימת וחותמת המציע
מועצה המקומית נחף	מכרז מס 04/2023 – להנגשת מבני ציבור – מבנה המועצה ומבנה רווחה	עמוד 38 מתוך 97



مجلس نحف المحلي
המועצה המקומית נחף
NAHEF LOCAL COUNCIL

על חשבון הקבלן, וזאת מבלי לגרום לביטול החוזה ומבלי לשחרר את הקבלן מהתחייבויות או לפגוע בזכויות הרשות לפי החוזה.

- 18.3 בכל אחד מהמקרים האמורים בס"ק 18.2 לעיל, רשאית הרשות להשתמש, לצורך ביצוע העבודה, בחומרים ובציוד שהובאו ע"י הקבלן לאתר העבודה, על התשלום או הזיכוי בגין השימוש בחומרים ובציוד של הקבלן כנ"ל, ידונו הצדדים ביניהם בנפרד.
- 18.4 במקרה שהרשות תשלים את ביצוע העבודה שלא באמצעות הקבלן, תקבע הרשות לאחר השלמת העבודה, את הסכום שהוצא על ידה לצורך השלמת ביצוע העבודה, כאמור, וייערך חשבון מסכס לגבי ביצוע העבודה בהתחשב בתנאי החוזה, וכל יתרה על ידי אחד הצדדים למשנהו, לפי הענין, תשולם בהתאם.
- 18.5 אין האמור בסעיף זה בא לגרוע מזכותה של הרשות לתבוע ולקבל פיצויים מהקבלן עקב הפרת החוזה על ידו ועקב כל נזק נוסף שנגרם לרשות ו/או לכל אחר מטעמה או במקומה.

19. ביטול החוזה

- מבלי לגרוע מזכויות הרשות עפ"י האמור לעיל, רשאית הרשות להפסיק את ביצוע העבודות לפי החוזה כולן ו/או מקצתן, באופן זמני, או מוחלט, הכל לפי החלטת הרשות ושיקול דעתה.
- 19.1 החליטה הרשות על הפסקת העבודה, כאמור, תשלח הרשות הודעה על כך לקבלן בציון תנאי הפסקת העבודה, מועד ותקופת ההפסקה, והקבלן יפעל בהתאם להודעה על כל המפורט בה ולא יחדש את ביצוע העבודות או חלק מהן אלא בהתאם להוראות הרשות מראש ובכתב.
- 19.2 הופסק ביצוע העבודה באופן זמני, תשלח הרשות לקבלן את התמורה המגיעה לו בהתאם לתנאי החוזה בעד אותו חלק של העבודה שבוצעה על ידו בפועל עד לתאריך ההפסקה.
- 19.3 הופסק ביצוע העבודה כולה או מקצתה לחלוטין, אחרי שניתן על ידי המנהל אישור להתחלת ביצוע העבודה ולאחר שהקבלן החל בביצוע העבודה למעשה, תעשינה – תוך 45 יום מתאריך מתן הודעה בכתב לקבלן, מדידות סופיות לגבי אותו חלק של העבודה שבוצע עד לתאריך הפסקת העבודה וישולם לקבלן סכום המגיע לו בהתאם למדידות, והמחירים שבכתב הכמויות ולשלב הביצוע של העבודה.
- 19.4 א. הופסקה עבודתו של הקבלן על פי הוראות הסכס זה יעזוב הקבלן את אתר הבניה הוא ועובדיו וכליו לאלתר.
- ב. הקבלן מסכים כי היקף העבודה שנעשית על ידו עד להפסקתה יקבע ע"י המנהל והסכום לזכותו (באם יהיה כזה) ישולם לו תוך 45 יום.

- 19.5 הופסק ביצוע העבודה כולה לחלוטין אחרי חתימת החוזה, אך לפני שניתן ע"י המהנדס אישור להתחלת העבודה, או שניתן אישור להתחלת העבודה, אך הקבלן טרם התחיל בביצוע

חתימת וחותמת המציע		תאריך
עמוד 39 מתוך 97	מכרז מס 04/2023 – להנגשת מבני ציבור – מבנה המועצה ומבנה רווחה	המועצה המקומית נחף



مجلس نحف المحلي
מועצה המקומית נחף
NAHEF LOCAL COUNCIL

העבודה למעשה, מבוטל חוזה העבודה והקבלן לא יהא זכאי לתשלום פיצויים כלשהם בשל הפסקת העבודה וביטול החוזה, כאמור.

19.6 לעניין סעיפים 19.1, 19.2 ו-19.3, אין באמור לעיל כדי לגרוע מזכותו של הקבלן לתבוע את נזקיו הישירים בלבד.

20. הסבת החוזה

20.1 אין הקבלן רשאי להסב את ביצוע העבודה לפי החוזה או כל חלק ממנה ללא הסכמה מראש ובכתב של הרשות.

20.2 נתנה הרשות את הסכמתה כאמור לעיל, אין בהסכמה זו כדי לפטור את הקבלן מאחריותו והתחייבותיו לפי החוזה והקבלן ישא באחריות מלאה לכל מעשה או מחדל של כל מי שביצוע העבודה שהוסבה לו ע"י הקבלן.

22. פיצויים מוסכמים וקבועים מראש בגין איחורים

22.1 מבלי לגרוע מזכותה של הרשות עפ"י כל דין, לכל תרופה או סעד אחרים, מוסכם בזאת כי אם הקבלן לא ישלים את העבודה במועד שנקבע לכך ישלם הקבלן לרשות מיד עם דרישתה הראשונה כפיצויים בסך 1.5% מערך העבודה לפי החוזה לכל שבוע איחור, או חלק ממנו. סכום האמור לעיל יהיה צמוד למדד הבסיסי כמצויין בחוזה.

22.2 מוסכם בזה כי הפיצוי למזמין הינו 10% מערך העבודה בגין כל הפרה יסודית של החוזה ע"י הקבלן.

22.3 במקרה של איחור, תהיה הרשות רשאית לנכות כל סכום שיגיע לה מכל הסכומים שיגיעו ממנה לקבלן, ולעכב או לדחות את תשלום החשבונות שאושרו ע"י המנהל.

23. ערבות לקיום החוזה

23.1 להבטחת מילוי התחייבויותיו על פי חוזה זה, ימציא הקבלן לרשות, במועד חתימת חוזה זה, ערבות בנקאית בגובה 10% מערך שכר החוזה, ערבות שתוחזר לאחר השלמת העבודה לשביעות רצון המנהל וכנגד קבלת ערבות טיב כמשמעה בסעיף 16.5.

23.2 הערבות תהיה צמודה למדד בנוסח שיאושר ע"י המנהל ותוקפה יהיה לפחות ל-90 ימים לאחר המועד הקבוע לסיום ביצועה של העבודה.

23.3 הערבות תשמש כבטחון לקיום ולמילוי מדויק של כל הוראות החוזה, מבלי לפגוע בכלליות האמור לעיל תשמש הערבות להבטחה ולכיסוי של :-

א. כל נזק או הפסד העלול להיגרם לרשות עקב או בקשר עם כל הפרה או אי מילוי תנאי כלשהו מתנאי חוזה זה.

ב. כל ההוצאות והתשלומים שהרשות עלולה להוציא או לשלם או להתחייב בהם בקשר עם חוזה זה.

חתימת וחותמת המציע

תאריך

עמוד 40 מתוך 97	מכרז מס 04/2023 – להנגשת מבני ציבור – מבנה המועצה ומבנה רווחה	המועצה המקומית נחף
-----------------	---	--------------------



مجلس نحف المحلي
מועצה המקומית נחף
NAHEF LOCAL COUNCIL

- ג. כל הוצאות התיקונים, השלמות, שיפוצים ובדק העבודה שהרשות עלולה לעמוד בהם. בכל מקרה כאמור תהא הרשות רשאית לגבות לאחר הודעה מראש ובכתב של 7 ימים את סכום הערבות, כולו או מקצתו, בפעם אחת או במספר פעמים ולהיפרע מתוכו לגבי הנזקים, ההפסדים, ההוצאות והתשלומים כאמור.
- 23.4 הקבלן מתחייב להגדיל מפעם לפעם את סכום הערבות ולהתאימו לשכר החוזה והשינויים שהצטברו וכן להאריך מפעם לפעם את הערבות, בהתאם לצורך, עד לאישור החשבון הסופי וחתימת הקבלן על כך בסילוק התביעות, והכל לפי הוראות המנהל. לא עשה כן הקבלן רשאית הרשות לממש את הערבות כולה או מקצתה.
- 23.5 ההוצאות הכרוכות בהוצאת וקיום הערבות יחולו על הקבלן.

24. **הכנת תכניות "AS MADE"**
לאחר גמר העבודה וכתנאי להגשת החשבון הסופי יצרף הקבלן תכניות AS MADE מאושרות על ידי המתכננים השונים וזאת על גבי תוכנית מדידה מאושרת. התוכניות תכלולנה מהלכי צנרת מפלסים סימון אביזרים וכל כיוצ"ב. כל התכניות תהיינה ממוחשבות ולא ישולם תמורתן.

25. **סמכות שיפוטית בלעדית וייחודית**
הסמכות המקומית בכל המחלוקות שיתגלו בין הצדדים בקשר עם הסכם זה תהיה אך ורק לבתי המשפט המוסמכים במחוז חיפה בלבד, על פי סמכותם העניינית

27. **חשב מלווה**
הקבלן מצהיר בזה כי ידוע לו שלמועצה מונה חשב מלווה אשר הוענקו לו מלוא הסמכויות בהתאם לסעיף 142ג לפקודת העיריות [נוסח חדש] וכי חתימתו על חוזה זה הנה תנאי לתוקפו. חוזה שייחתם ללא חתימת החשב המלווה בטל מדעיקרו ולא יחייב את המועצה בהתחייבות כספית כלשהי והוא נעדר כל תוקף משפטי

28. **שירותים נוספים**
נותן השירותים לא יבצע שירותים נוספים כלשהם מעבר לאמור בהסכם זה ללא קבלת הזמנה חתומה בכתב על ידי כל מורשי החתימה של המזמינה. עבודה שתבוצע בניגוד לאמור לא תזכה את נותן השירות בתמורה כלשהי מהמזמינה

29 **שמירת סודיות והגנה על הפרטיות**

תאריך	חתימת וחותמת המציע
המועצה המקומית נחף	מכרז מס 04/2023 – להנגשת מבני ציבור – מבנה המועצה ומבנה רווחה
	עמוד 41 מתוך 97



مجلس نحف المحلي
המועצה המקומית נחף
NAHEF LOCAL COUNCIL

29.1 על נותן השירותים תחול חובת סודיות לגבי כל מידע אשר יגיע לידיעתו בקשר עם ביצוע הסכם זה. נותן השירותים ימנע מלהעביר לאחר כל מידע כאמור, אלא אם קיבל על כך את אישור המנהל מראש ובכתב.

29.2 עוד מובהר כי על נותן השירותים, עובדיו ו/או כל הבא מטעמו חלות במתן השירותים לפי הסכם זה הוראות חוק הגנת הפרטיות, תשמ"א-1981. לפיכך, מתחייב נותן השירותים שלא לגלות לכל צד שלישי כל מידע ו/או מסמך ו/או נתון שהגיע אליה עפ"י הסכם זה, אלא אם גילוי נחוץ לצרכי אספקת השירותים נשוא הסכם זה.

30 כתובות והודעות

- 30.1 כתובות הצדדים הינם כמפורט בכותרת לחוזה.
- 30.2 מסמך או הודעה לעניין חוזה זה ישלחו בדואר רשום לפי כתובת הצדדים וכל מסמך שנשלח בדואר רשום כאמור, יראו אותו כאילו נתקבל ע"י הנמען עם תוך 72 שעות מהמשלוח וזאת מבלי לגרוע מדרכי מסירה אחרת.

ולראיה באו על החתום

חותמת הרשות המקומית	חותמת הקבלן
חתימת ראש הרשות	חתימת הקבלן
חתימת גזבר הרשות	
חתימת חשב מלווה	

אישור מחלקת הנהלת החשבונות
הרינו לאשר כי בוצע שריון תקציבי לחוזה זה.

מחלקת הנהלת החשבונות

אישור נותן השירותים המשפטי של המועצה

חוזה זה הוכן ונבדק על ידי ובהתאם לסמכותי עפ"י סעיף 7 לחוק הרשויות המקומיות (ייעוץ משפטי), תשל"ו-197. אני מאשר בזה כי אין מניעה חוקית להתקשר עפ"י חוזה זה.

סמואל דכואר – עו"ד
של היעץ המשפטי של המועצה

תאריך	חתימת וחותמת המציע
המועצה המקומית נחף	מכרז מס 04/2023 – להנגשת מבני ציבור – מבנה המועצה ומבנה רווחה
	עמוד 42 מתוך 97



مجلس نحف المحلي
המועצה המקומית נחף
NAHEF LOCAL COUNCIL

נספח - 1

המועצה המקומית נחף

מכרז 04/2023

לביצוע עבודות הסדרת נגישות ושיפוץ במבני ציבור בשטח השיפוט של המועצה המקומית נחף

נספח אישור קיום ביטוחים

לכבוד

המועצה המקומית נחף (להלן: "המועצה")

א.נ.

הנדון: אישור על קיום ביטוחים של _____ (להלן: "המציע")

אנו הח"מ _____ חברה לביטוח בע"מ מצהירים בזאת כדלהלן:

1. אנו הוצאנו לבקשת המציע פוליסות לביטוח לעניין מכרז 04/2023 עבור המועצה המקומית נחף, כמפורט להלן:

א. **בטוח אחריות מקצועית** בגין כל מעשה ו/או מחדל של המציע בקשר לביצוע העבודות נשוא המכרז כאמור. הביטוח אינו כפוף לכל הגבלה המתייחסת לתכנון ופיקוח, אבדן מסמכים, הזמנת חומרים, איחור ואי יושר עובדים.

ב. **ביטוח אחריות כלפי צד שלישי** המבטח את חבות המציע והבאים מטעמו על-פי דין בגין פגיעה ו/או נזק לגופו ו/או לרכושו של כל אדם ו/או גוף שהוא בגבול אחריות שלא יפחת מסך 1,000,000 ₪ לתובע למקרה וסך 2,000,000 ש"ח לתקופה.

מוצהר בזאת כי רכוש המועצה ו/או של מי מטעמה ייחשב כרכוש צד שלישי לצורך פוליסה זו. גבול אחריות לתובע: 1,000,000 ₪.

למקרה ולתקופה: 2,000,000 ₪.

ג. **ביטוח חבות מעבידים** בגין חבות המציע כלפי עובדיו תוך כדי ועקב עבודתם. הביטוח מורחב לכסות את המועצה במידה ותקבע כמעבידתם של עובדי המציע ו/או מי מהם. ביטוח זה לא יכלול כל הגבלה בדבר קבלנים, קבלני משנה ועובדיהם וכן העסקת נוער כחוק.

גבול אחריות לתובע: 1,000,000 ₪.

למקרה ולתקופה: 2,000,000 ₪.

חתימת וחותמת המציע

תאריך

עמוד 43 מתוך 97	מכרז מס 04/2023 – להנגשת מבני ציבור – מבנה המועצה ומבנה רווחה	המועצה המקומית נחף
-----------------	---	--------------------



مجلس نحف المحلي
המועצה המקומית נחף
NAHEF LOCAL COUNCIL

2. תקופת הביטוח בכל הפוליסות היא החל מ- _____ ועד _____ (שני התאריכים נכללים), והן תחודשנה מאליהן מדי שנה לתקופה של שנה נוספת כל עוד ההסכם יהיה בתוקף.
3. הביטוח אינם כפופים לכל הגבלה בדבר חבות נובעת מ: אש, התפוצצות, אדים, שיטפון, בהלה, שביטות והשבתות וכן תביעות תחלוף מצד המוסד לבטוח לאומי.
4. הביטוח כאמור בסעיפים 1 א' ו-1 ב' יורחב לשפות את המועצה ו/או הבאים מטעמה בגין אחריותה למעשי ו/או מחדלי המציע.
5. אנו מאשרים כי בכל הביטוחים הנזכרים:
א. המועצה נכללת כמבוטחת נוספת.
ב. נכלל תנאי הקובע כי ביטול הפוליסות ו/או אי חידושן ו/או צמצומן יעשה בהודעה מוקדמת בכתב שתישלח בדואר רשום למועצה 60 יום לפני מועד הביטול ו/או החידוש ו/או הצמצום.
6. המציע לבדו אחראי לתשלום הפרמיות עבור הביטוחים.
7. כל סעיף בפוליסות (אם יש כזה) המפקיע או מקטין או מגביל בדרך כלשהי את אחריות המציע ו/או מבטחיו כאשר קיים ביטוח אחר לא יופעל כלפי המועצה. **לגבי המועצה הביטוח על-פי הפוליסות הנ"ל הוא "ביטוח ראשוני" המזכה אותה במלוא השיפוי המגיע לפי תנאיו, ללא זכות תביעת השתתפות ממבטחי המועצה האחרים.**
8. ידוע לנו כי כתב זה מתקבל על ידיכם כאישור לקיום תנאי הביטוח בהסכם, ולפיכך לא יחול בו או בפוליסות שינוי ללא הסכמתם מראש ובכתב.

חתימת חברת הביטוח
או סוכן הביטוח

תאריך

פוליסת ביטוח אחריות מקצועית מס' _____
פוליסת ביטוח צד שלישי מס' _____
פוליסת חבות מעבידים מס' _____
שם סוכן הביטוח: _____
כתובת: _____

חתימת וחותמת המציע

תאריך

עמוד 44 מתוך 97	מכרז מס 04/2023 – להנגשת מבני ציבור – מבנה המועצה ומבנה רווחה	המועצה המקומית נחף
-----------------	---	--------------------



مجلس نحف المحلي
המועצה המקומית נחף
NAHEF LOCAL COUNCIL

נספח 2-

ערבות הצעה למכרז

לכבוד

מועצה מקומית נחף

א.ג.

הנדון: כתב ערבות

על פי בקשת _____ ח.פ. /ע.מ. _____ (להלן "המבקש") אנו ערבים בזה כלפיכם לסילוק כל סכום עד לסך של 20,000 ₪ (שקלים חדשים) וזאת בקשר עם השתתפותו במכרז מס' 04/2023 לביצוע עבודות הסדרת נגישות ושיפוץ במבני ציבור בשטח השיפוט של המועצה המקומית נחף בתחום שיפוט מועצה מקומית נחף (להלן: "המועצה"), ולהבטחת מילוי תנאי המכרז לרבות חתימת המציע הזוכה על החוזה והבטחת המצאת כל המסמכים והאישורים הנדרשים תוך 14 ימים מיום שקיבל הודעה על זכייתו במכרז.

אנו מתחייבים לשלם לכם כל סכום או סכומים עד לסך הנ"ל תוך 14 יום מקבלת דרישתכם הראשונה בכתב שתגיע אלינו, מבלי להטיל עליכם לבסס או לנמק את דרישתכם בתהליך כלשהו או באופן כלשהו, או לדרוש את הסכום תחילה מאת המבקש בתביעה משפטית או בכל דרך אחרת, ומבלי לטעון כלפיכם טענת הגנה כלשהי שיכולה לעמוד למבקש בקשר לחיוב כלשהו כלפיכם.

אתם תהיו רשאים לדרוש מאתנו את תשלומו של הסכום הנ"ל בפעם אחת או במספר דרישות, שכל אחת מהן מתייחסת לחלק מהסכום הנ"ל בלבד, בתנאי שסך דרישותיכם לא יעלה על הסך הכולל הנ"ל. ערבות זו הינה בלתי חוזרת ובלתי תלויה ולא ניתנת לביטול.

ערבות זו תישאר בתוקפה עד 05/12/2023.

דרישה שתגיע אלינו אחרי 05/12/2023 לא תענה.

לאחר יום 05/12/2023 ערבות זו בטלה ומבוטלת.

ערבות זו אינה ניתנת להעברה והסבה בכל צורה שהיא.

דרישה בפקסימיליה ו/או בדואר ו/או במברק לא תחשב כדרישה לעניין כתב ערבות זה.

תאריך: _____ בנק _____

תאריך	חתימת וחותמת המציע
המועצה המקומית נחף	מכרז מס 04/2023 – להנגשת מבני ציבור – מבנה המועצה ומבנה רווחה
	עמוד 45 מתוך 97



مجلس نحف المحلي
מועצה המקומית נחף
NAHEF LOCAL COUNCIL

נספח - 3

ערבות ביצוע

לכבוד

מועצה מקומית נחף

א.נ.

הנדון: כתב ערבות.

על פי בקשת _____ ח.פ. /ע.מ. _____ (להלן "המבקש") אנו ערבים בזה כלפיכם לסילוק כל סכום עד לסך של _____ ₪ (.....שקלים חדשים) וזאת בקשר עם מכרז **מס' 04/2023 לביצוע עבודות הסדרת נגישות ושיפוץ במבני ציבור בשטח השיפוט של המועצה המקומית נחף** בתחום שיפוט מועצה מקומית נחף (להלן: "המועצה"), ולהבטחת מילוי תנאי המכרז לרבות תנאי החוזה שנחתם בין המועצה לבין המבקש.

אנו מתחייבים לשלם לכם כל סכום או סכומים עד לסך הנ"ל תוך 14 יום מקבלת דרישתכם הראשונה בכתב שתגיע אלינו, מבלי להטיל עליכם לבסס או לנמק את דרישתכם בתהליך כלשהו או באופן כלשהו, או לדרוש את הסכום תחילה מאת המבקש בתביעה משפטית או בכל דרך אחרת, ומבלי לטעון כלפיכם טענת הגנה כלשהי שיכולה לעמוד למבקש בקשר לחיוב כלשהו כלפיכם.

אתם תהיו רשאים לדרוש מאתנו את תשלומו של הסכום הנ"ל בפעם אחת או במספר דרישות, שכל אחת מהן מתייחסת לחלק מהסכום הנ"ל בלבד, בתנאי שסך דרישותיכם לא יעלה על הסך הכולל הנ"ל. ערבות זו הינה בלתי חוזרת ובלתי תלויה ולא ניתנת לביטול.

ערבות זו תישאר בתוקפה עד

דרישה שתגיע אלינו אחרי לא תענה.

לאחר יום ערבות זו בטלה ומבוטלת.

ערבות זו אינה ניתנת להעברה והסבה בכל צורה שהיא.

דרישה בפקסימיליה ו/או בדואר ו/או במברק לא תחשב כדרישה לעניין כתב ערבות זה.

תאריך: _____ בנק _____

חתימת וחותמת המציע		תאריך
עמוד 46 מתוך 97	מכרז מס 04/2023 – להנגשת מבני ציבור – מבנה המועצה ומבנה רווחה	המועצה המקומית נחף



مجلس نحف المحلي
המועצה המקומית נחף
NAHEF LOCAL COUNCIL

נספח 4-

חוות דעת רואה חשבון אודות "עסק חי"

תאריך: _____

לכבוד
המועצה המקומית נחף
א.ג.נ.,

הנדון: דיווח רואה חשבון - מכרז מס' 04/2023 לביצוע עבודות נגישות ושיפוץ מבני המועצה ומבנה רווחה נחף ("המכרז")

לבקשתכם וכרואי החשבון של _____ (להלן: "המציע") הנני לדווח כדלקמן:

- הדוחות הכספיים המבוקרים האחרונים של המציע הינם ליום _____, בוקרו על ידי וחוות דעתי נחתמה בתאריך _____.
לחילופין:
הדוחות הכספיים המבוקרים האחרונים של המציע הינם ליום _____ ובוקרו על ידי רואי חשבון אחרים וחוות הדעת של רואי החשבון האחרים נחתמה בתאריך _____.
- הדוחות הכספיים המבוקרים הנ"ל וכל הדוחות הכספיים הסקורים של המציע שנערכו לאחר מכן, שנסקרו על ידי, אינם כוללים הערה בדבר ספקות ממשיים לגבי המשך קיומו של המציע "כעסק חי" (*), או כל הערה דומה המעלה ספק בדבר יכולת המציע להמשיך ולהתקיים "כעסק חי".
- לצרכי דיווחי במכתב זה קיבלתי דיווח מהנהלת המציע לגבי תוצאות פעילויותיו מאז הדוחות הכספיים האחרונים המבוקרים/הסקורים וכן ערכתי דיון בנושא העסק החי עם הנהלת המציע (**).
- ממועד החתימה על הדוחות הכספיים הנ"ל ועד למועד חתימתי על מכתב זה לא בא לידיעתי, לרבות בהתבסס על הבדיקות כמפורט בסעיף 3 לעיל, מידע על שינוי מהותי לרעה במצבו העסקי של המציע עד לכדי העלאת ספקות ממשיים לגבי המשך קיומו של המציע "כעסק חי".

בכבוד רב,

רואי חשבון

(*) לעניין מכתבי זה "עסק חי" – כהגדרתו בהתאם לתקן ביקורת מספר 58 של לשכת רו"ח בישראל.
(**) אם מאז מועד חתימת דוח המבוקרים/דוח הסקירה האחרון חלפו פחות מ-3 חודשים כי אז אין דרישה לסעיפים ג', ד'.

תאריך	חתימת וחותמת המציע
המועצה המקומית נחף	מכרז מס' 04/2023 – להנגשת מבני ציבור – מבנה המועצה ומבנה רווחה
	עמוד 47 מתוך 97



مجلس نحف المحلي
המועצה המקומית נחף
NAHEF LOCAL COUNCIL

נספח - 5

הצהרה בדבר העדר קרבה לעובד הרשות או לחבר המועצה והעדר ניגוד עניינים

- אנו הח"מ _____ המציע במכרז 04/2023 מבקשים להודיע ולהצהיר כי :
1. לבעלי מניותיה של החברה ו/או מנהליה ו/או מורשה חתימה מטעמה אין קשר עסקי ו/או משפחתי או קשר קבוע אחר כלשהו בקרב חברי המועצה ו/או עובדיה הבכירים של המועצה המקומית נחף לרבות ראש המועצה.
 2. ידוע לי כי ועדת המכרזים של המועצה תהיה רשאית לשקול פסילת הצעתנו אם יש קרבה או ניגוד עניינים כאמור לעיל או אם נמסרה הצהרה לא נכונה מטעמנו.
 3. אנו מצהירים כי לא מתקיים כל ניגוד עניינים בין התחייבויות המציע על פי מכרז זה לבין כל פעילות ו/או התחייבות אחרת שלו.
 4. אנו מתחייבים להימנע מכל פעולה שיש בה ניגוד עניינים בין המציע לבין המועצה במישורין ו/או בעקיפין והמציע מתחייב בזאת להודיע למועצה על כל חשש לקיום ניגוד עניינים או קרבה כאמור עם היוודע לו הדבר.
 5. אנו מצהירים בזאת כי הפרטים שמסרנו לעיל הינם נכונים ומלאים, והאמור בהצהרה זו הינו אמת.

שם החברה: _____

חתימת מורשי החתימה בחברה: _____

* בכל מקרה בו קיים חשש לניגוד עניינים עקב קרבה כלשהי תכריע דעת ב"כ המועצה

חתימת וחותמת המציע		תאריך
עמוד 48 מתוך 97	מכרז מס 04/2023 – להנגשת מבני ציבור – מבנה המועצה ומבנה רווחה	המועצה המקומית נחף



مجلس نحف المحلي
המועצה המקומית נחף
NAHEF LOCAL COUNCIL

נספח - 6

תצהיר בדבר שכר מינימום כדין

לפי חוק עסקאות גופים ציבוריים, תשל"ו - 1976 (להלן: "החוק") והתחייבות לשמירה על זכויות עובדים

אני הח"מ _____, ת.ז. _____, לאחר שהוזהרתי כי עלי להצהיר את האמת וכי אהיה צפויה לעונשים הקבועים בחוק באם לא אעשה כן, מצהירה בזאת, כדלקמן:

- הנני נותן תצהיר זה בשם _____ ח.פ. _____ שהוא הגוף המבקש להתקשר עם המזמינה (להלן: "המציע"), המועצה המקומית נחף ("המזמינה"). אני משמשת כ- _____ אצל המציע ומוסמדת/ת ליתן מטעמו תצהיר זה.
- ככל שהצעתו של המציע תיבחר כהצעה הזוכה במכרז על ידי המזמינה וייחתם בין הצדדים הסכם התקשרות, מתחייב המציע כי במהלך תקופת הסכם ההתקשרות (לרבות כל תקופת התקשרות מוארכת) לקיים כלפי המועסקים מטעמו בביצוע השירותים נשוא המכרז, את האמור בהסכמים הקיבוציים הרלבנטיים את האמור בצווי ההרחבה הרלבנטיים לענף ואת האמור בכל החוקים הבאים (להלן: "חוקי העבודה"):
 - חוק שירות התעסוקה, תשי"ט – 1959
 - חוק שעות עבודה ומנוחה, תשי"א – 1951
 - חוק דמי מחלה, תשל"ו – 1976
 - חוק חופשה שנתית, תשי"א – 1951
 - חוק עבודת נשים, תשי"ד – 1954
 - חוק שכר שווה לעובדת ולעובד, תשנ"ו – 1996
 - חוק עבודת הנוער, תשי"ג – 1953
 - חוק החניכות, תשי"ג - 1953
 - חוק הגנת השכר, תשכ"ח – 1958
 - חוק פיצויי פיטורים, תשכ"ג – 1963
 - חוק הביטוח הלאומי [נוסח משולב], תשנ"ה – 1995
 - חוק שכר מינימום, תשמ"ז – 1987
 - חוק הודעה מוקדמת לפיטורים והתפטרות תשס"א - 2001
 - חוק הודעה לעובד (תנאי עבודה) תשס"ב - 2002

חתימת וחותמת המציע

תאריך

עמוד 49 מתוך 97	מכרז מס 04/2023 – להנגשת מבני ציבור – מבנה המועצה ומבנה רווחה	המועצה המקומית נחף
-----------------	---	--------------------



مجلس نحف المحلي
המועצה המקומית נחף
NAHEF LOCAL COUNCIL

צו הרחבה לביטוח פנסיוני קיף במשק לפי חוק הסכמים קיבוציים, התשי"ז-1957

- הנני מצהיר כי המציע ובעל זיקה אליו לא הורשעו בעבירה לפי חוק שכר מינימום* ;
- המציע או בעל זיקה** אליו הורשע בעבירה אחת לפי חוק שכר מינימום, אך חלפה שנה אחת לפחות ממועד ההרשעה* ;
- המציע או בעל זיקה אליו הורשע בשתי עבירות או יותר לפי חוק שכר מינימום, אך חלפו שלוש שנים לפחות ממועד ההרשעה האחרונה* .

[* יש למחוק את הסעיפים הבלתי רלוונטיים]

[**"בעל זיקה" - כהגדרת מונח זה בסעיף 2ב' לחוק]

הנני מצהיר, כי זהו שמי זו חתימתי ותוכן תצהירי אמת.

חתימת המצהיר

א י ש ו ר

אני הח"מ _____, עו"ד (מ.ר. _____) מאשר, כי ביום _____ הופיעה בפניי מר/גב' _____, ת.ז. _____, ולאחר שהזהרתיו/ה כי עליו/ה להצהיר את האמת וכי יהא/תהא צפוי/ה לעונשים הקבועים בחוק, באם לא יעשה/תעשה כן, אישר/ה בפניי את תוכן תצהירו/ה לעיל בחתמו/ה עליו בפניי.

(חתימה וחותמת עוה"ד)

חתימת וחותמת המציע		תאריך
עמוד 50 מתוך 97	מכרז מס 04/2023 – להנגשת מבני ציבור – מבנה המועצה ומבנה רווחה	המועצה המקומית נחף



مجلس نحف المحلي
המועצה המקומית נחף
NAHEF LOCAL COUNCIL

נספח - 7

תצהיר בדבר העסקת עובדים זרים כחוק לפי חוק עסקאות גופים ציבוריים, תשל"ו - 1976
(להלן: "החוק")

אני הח"מ, _____, בעל ת.ז מס' _____, לאחר שהוזהרתי כי עלי לומר את האמת וכי אהיה צפויה לעונשים הקבועים בחוק אם לא אעשה כן, מצהירה בזאת בכתב כדלקמן:

אני משמשת/ת כ- _____ אצל _____ (להלן: "הקבלן") ומוסמך ליתן תצהיר זה בשמו ובעבורו. בתצהיר זה:

"בעל זיקה" - מי שנשלט על ידי הקבלן, בעל השליטה בו, ואם הקבלן הוא חבר בני אדם - גם בעל השליטה בו או חבר בני אדם שבשליטת בעל השליטה בו.

"שליטה" - כהגדרתה בחוק ניירות ערך, התשכ"ח-1968

הנני מצהיר בזאת כי אנוכי וכל בעל זיקה לקבלן: (סמן ב-X את המשבצת המתאימה)

לא הורשעו בפסק-דין חלוט בעבירה שנעברה לאחר יום י"ז בטבת התשס"ב (1 בינואר 2002) לפי חוק עובדים זרים (איסור העסקה שלא כדין והבטחת תנאים הוגנים), התשנ"א-1991 (להלן - "חוק עובדים זרים") ובשנה שקדמה למועד תצהיר זה.

הורשעו בשתי עבירות או יותר שנעברו אחרי יום י"ז בטבת תשס"ב (1 בינואר 2002) לפי חוק עובדים זרים, בפסקי דין חלוטים, אך במועד מתן תצהיר זה חלפו שלוש שנים לפחות ממועד ההרשעה האחרונה.

זהו שמי זו חתימתי ותוכן תצהירי אמת.

_____ חתימת המצהיר

א י ש ו ר

אני הח"מ _____, עו"ד (מ.ר. _____) מאשר, כי ביום _____ הופיעה בפניי מר/גב' _____, ת.ז. _____, ולאחר שהזהרתיו/ה כי עליו/ה להצהיר את האמת וכי יהא/תהא צפויה לעונשים הקבועים בחוק, באם לא יעשה/תעשה כן, אישר/ה בפניי את תוכן תצהירו/ה לעיל בחתמו/ה עליו בפניי.

_____ (חתימה וחותמת עוה"ד)

חתימת וחותמת המציע

תאריך

עמוד 51 מתוך 97	מכרז מס 04/2023 – להנגשת מבני ציבור – מבנה המועצה ומבנה רווחה	המועצה המקומית נחף
-----------------	---	--------------------



נוסח התחייבות להעסקת עובדים

לכב'
המועצה המקומית נחף

הנדון: **העסקת עובדים כדין**

אנו הח"מ, חב' _____ ח-פ _____ מרח' _____, מאשרים, מצהירים ומתחייבים, כדלקמן:

1. אנו מצהירים ומתחייבים כי אנו מעסיקים אך ורק עובדים בעלי אזרחות ישראלית המועסקים באופן חוקי ועפ"י כל דין, או עובדים אשר שוהים בישראל באופן חוקי, כשברשותם היתרי שהיה כדין בישראל, בתוקף ואשר עובדים בישראל באופן חוקי אשר ברשותם היתרי עבודה חוקיים שהוצאו להם כדין ע"י הרשות המוסמכת.
2. אנו מתחייבים כי במהלך ביצוע כל העבודות שנבצע עבורכם, נעסיק בכל עת אך ורק עובדים בעלי אזרחות ישראלית שיועסקו כעל ידנו באופן חוקי ועפ"י כל דין, או עובדים אשר שוהים בישראל באופן חוקי, כשברשותם היתרי שהיה כדין בישראל, אשר יהיו בתוקף בכל תקופת עבודתם אצלנו במהלך ביצוע העבודות עבורכם, ואשר עובדים בישראל באופן חוקי כשברשותם היתרי עבודה חוקיים שהוצאו להם כדין ע"י הרשות המוסמכת, ויהיו בתוקף במשך כל תקופת ביצוע העבודות עבורכם.
3. אנו מתחייבים שלא להעסיק עובדים אשר שוהים באופן בלתי חוקי בישראל או כאלה שאין ברשותם אישור שהייה ואישור עבודה בישראל כדין.
היה ואישור השהיה או אישור העבודה של מי מעובדינו המועסק בעבודות שאנו מבצעים עבורכם, יפקע או יבוטל או יסתיים תוקפו מכל סיבה שהיא, אנו מתחייבים להפסיק את העסקתו של העובד מיידיית כאשר יודע לנו או מיד עם קבלת דרישה כזו מכם.
4. אנו מסכימים כי תהיו רשאים לבחון, בכל עת כפי שתמצאו לנכון, את אישורי השהיה והעבודה של עובדינו המועסקים בעבודה אצלכם.
היה ונפר את ההתחייבות דלעיל, מכל סיבה שהיא, ויתברר כי מי מעובדינו אינו מקיים את האמור לעיל, יחולו ההוראות הבאות:
 - א. עבודת העובד תופסק עפ"י הוראה של נציגכם לעובדים או לנציגנו, לאלתר.
 - ב. אתם תשלחו לנו הודעה בכתב בעניין זה.
 - ג. העבודה תתחדש רק לאחר שנציג בפניכם אישורים דרושים לפיהם כל עובדינו המועסקים בעבודה עבורכם מקיימים את התנאים המפורטים לעיל.

חתימת וחותמת המציע

תאריך

עמוד 52 מתוך 97	מכרז מס 04/2023 – להנגשת מבני ציבור – מבנה המועצה ומבנה רווחה	המועצה המקומית נחף
-----------------	---	--------------------



مجلس نحف المحلي
המועצה המקומית נחף
NAHEF LOCAL COUNCIL

כל עיכוב בביצוע העבודה בגין האמור לעיל לא יזכה אותנו בהארכה ולא ישנה את המועד בו עלינו לסיים את העבודות עפ"י החוזה בינינו.

4. היה ונפר את ההתחייבות הפרה נוספת, מכל סיבה שהיא, תהיו רשאים להפסיק את ההתקשרות עמנו, לבטל את החוזה עמנו, ולהפסיק את ביצוע כל העבודות על ידינו, מיד וללא צורך בהודעה מוקדמת או בהתראה ולהעביר את ביצועה לאחר.

אנו לא נהיה זכאים לכל פיצוי שהוא בגין הפסקת ההתקשרות ונהיה מנועים מלנקוט הליכים למנוע את ההתקשרות עם אחר לביצוע העבודות או לעכב את ההתקשרות עמו.

5. ידוע לנו כי ההצהרות וההתחייבויות המפורטות לעיל הן מעיקרי ההתקשרות בינינו וכי המועצה התקשרה עמנו על סמך ההצהרות וההתחייבויות דלעיל, וכי הפרת ההתחייבויות דלעיל תהווה הפרה יסודית של החוזה בינינו, על כל המשתמע מכך.

ולראיה חתמנו, היום _____.

חתימת הקבלן באמצעות
מורשי החתימה

הריני לאשר כי מסמך זה נחתם בפני ע"י חב' _____ באמצעות מורשי החתימה
ה"ה _____ ת.ז. _____ וכן _____
ת.ז. _____ וכי חתימתם של הנ"ל בתוספת חותמת החברה, מחייבת את החברה לכל דבר
ועניין.

תאריך: _____.

חתימה וחותמת של עו"ד

חתימת וחותמת המציע		תאריך
עמוד 53 מתוך 97	מכרז מס 04/2023 – להנגשת מבני ציבור – מבנה המועצה ומבנה רווחה	המועצה המקומית נחף



مجلس نحف المحلي
המועצה המקומית נחף
NAHEF LOCAL COUNCIL

נספח - 9

תצהיר על העדר הרשעות של עובדי המציע

אני החתום מטה:

שם פרטי:

שם משפחה:

תעודת זהות:

בעלת זכות חתימה בחברה: _____ ח.פ.: _____ ("הקבלן")

מצהיר/ה בזה כי כל העובדים, מנהלים או מי מטעם הקבלן או החברה, לרבות הקבלן והחברה בעצמם, אשר יועסקו בביצוע פרויקט נושא מכרז, במהלך כל תקופת ההתקשרות, לא הורשעו בעבירות שיש בהן קלון ו/או עבירות פיסקאליות ו/או בעבירות שיש קשר בינן לבין ביצוע העבודה כדוגמת העבודות והשירותים נושא מכרז זה.

_____ חתימה
_____ חותמת החברה/קבלן

אישור

אני הח"מ _____, עו"ד (מ.ר. _____), מאשר, כי ביום _____ הופיע/ה בפניי מר/גב' _____, ת.ז. _____, ולאחר שהזהרתיו/ה כי עליו/ה להצהיר את האמת וכי יהא/תהא צפויה לעונשים הקבועים בחוק, באם לא יעשה/תעשה כן, אישר/ה בפניי את תוכן תצהירו/ה לעיל בחתמו/ה עליו בפניי.

(חתימה וחותמת עוה"ד)

תאריך	חתימת וחותמת המציע
המועצה המקומית נחף	מכרז מס 04/2023 – להנגשת מבני ציבור – מבנה המועצה ומבנה רווחה
	עמוד 54 מתוך 97



مجلس نحف المحلي
המועצה המקומית נחף
NAHEF LOCAL COUNCIL

נספח - 10

אישור עורך דין על פרטי המציע כתאגיד

לכבוד

המועצה המקומית נחף

א.ג.נ.,

הנדון: מכרז מס' 04/2023 לביצוע עבודות נגישות ושיפוץ במבנה ציבור נחף

אני _____ מאשר הפרטים הבאים לגבי הגוף המציע:

עו"ד (שם מלא)

- שם כפי שהוא רשום ברשם רשמי: _____
- סוג התארגנות: _____
- תאריך ההתארגנות: _____
- מספר מזהה: _____
- שמות ומספרי ת.ז. של המוסמכים לחתום ולהתחייב בשם הגוף המציע ודרישות נוספות כמו תוספת חותמת (אם נדרש): _____

6. ביצוע העבודות וההתקשרות במכרז הנדון הינן במסגרת סמכויות התאגיד.

בכבוד רב,

שם מלא עו"ד חתימה וחותמת כתובת + טלפון

תאריך	חתימת וחותמת המציע
המועצה המקומית נחף	מכרז מס' 04/2023 – להנגשת מבני ציבור – מבנה המועצה ומבנה רווחה
	עמוד 55 מתוך 97



נספח - 11

טופס מינוי מנהל עבודה מטעם הקבלן

לכבוד,
המועצה המקומית נחף

להבטחת ביצוע עבודות נגישות ושיפוץ במבנה ציבור מבנה המועצה ומבנה רווחה נחף אשר בשטח שיפוט המועצה המקומית נחף ("העבודות") תוך מתן שירות באיכות גבוהה ובעמידה בדרישות המקצועיות כמתחייב על פי הוראות הסכם ההתקשרות, הנחיות המועצה ובהתאם ללוחות הזמנים אשר ייקבעו ובאופן הולם, הכל בהתאם למסמכי מכרז מס' 04/2023 (להלן: "מכרז" / "ההסכם") הנני להודיע כי הי"ה ת.ז. שפרטי ההתקשרות עמו הינם כדלקמן:
כתובת: _____ טלפון(משרד): _____ טלפון(נייד): _____ פקס _____
דוא"ל: _____, ישמש כאיש הקשר של חברת _____ ("המציע"), אשר הינה המציע במכרז, בכל הנוגע לביצוע העבודות נשוא הצעתי וישמש כמנהל העבודה והשירות לצורך מכרז זה (להלן: "מנהל העבודה")

- מנהל העבודה יהא אחראי מטעם המציע על ניהול ופיקוח על אופן ביצוע העבודות ומתן השירותים נשוא ההסכם, ויודא כי העבודות והשירותים הנדרשים במסגרת הסכם זה מתנהלים לשביעות רצונה המלא של המועצה.
- מנהל העבודה ישמש כאיש הקשר של המציע במכרז זה מול המועצה, הגורמים המקצועיים בה והמחלקות השונות בה, בכל עניין הנוגע לביצוע העבודות נשוא ההסכם זה.
- ידוע לי שלמינוי מנהל העבודה מטעם המציע דרוש אישור של המועצה, ולמועצה יש זכות לדרוש, בכל עת, את החלפת מנהל העבודה ללא שתקום לזכות המציע כל זכות ערעור.
- המציע מתחייב שמנהל העבודה מטעמו יהיה בקשר רציף עם הגורמים האחראים בכל מחלקות המועצה לצורך קבלת הנחיות ותגובות לגבי שביעות רצון, עבודות דחופות וקבלת דיווח שוטף בכל עניין נשוא המכרז, ולמטרה זו יצייד המציע, על חשבונו, את מנהל העבודה במכשיר טלפון סלולרי.
- במקרה ומנהל העבודה יחדל להיות מועסק על ידי המציע, מכל סיבה שהיא, המציע מתחייב להעסיק מידית, מנהל אחר, שיאושר ע"י המועצה.
- הוראות והודעות, שיועברו למנהל העבודה ע"י המנהל ו/או המפקח מטעם המועצה, יחשבו כאילו ניתנו למציע ישירות ויחייבו את המציע לכל דבר ועניין בהתאם לאמור בכל מסמכי המכרז.

שם המציע/החברה/ תאגיד/ שותפות: _____

שם בעל זכות החתימה: _____ חתימה: _____

שם בעל זכות החתימה: _____ חתימה: _____

חותמת המציע: _____

תאריך	חתימת וחותמת המציע
המועצה המקומית נחף	מכרז מס 04/2023 – להנגשת מבני ציבור – מבנה המועצה ומבנה רווחה
	עמוד 56 מתוך 97



פרק ג' – מפרט טכני וכתב כמויות

1. תנאים מיוחדים
2. מפרט מיוחד (משלים)
3. כתב כמויות

סעיפים של המפרט הכללי בהוצאת משרד החינוך ומשרד השיכון הספר הכחול.

תוכן

57	פרק ג' – מפרט טכני וכתב כמויות
58	תנאים מיוחדים :
62	פרק 06 - עבודות נגרות
64	פרק 07 - מתקני תברואה
68	פרק 08 - מתקני חשמל
73	פרק 09 - עבודות טיח:
76	פרק 10 - עבודות ריצוף וחיפוי :
78	פרק 11 - עבודות צבע:
79	פרק 12 - עבודות אלומיניום:
80	פרק 15 - מתקני מיזוג אוויר:
84	פרק 20 - נגרות חרש:
86	פרק 22 - אלמנטים מתועשים בבניין:
87	פרק 40- נגרות אומן ומסגרות פלדה
89	פרק 40 -מפרט מיוחד לעבודות צבע
91	מפרט טכני להתקנת מעליות
98	טופס הצעת מחיר

כתב כמויות ואומדן

תשריטים

חתימת וחותמת המציע		תאריך
עמוד 57 מתוך 97	מכרז מס 04/2023 – להנגשת מבני ציבור – מבנה המועצה ומבנה רווחה	המועצה המקומית נחף



مجلس نحف المحلي
המועצה המקומית נחף
NAHEF LOCAL COUNCIL

תנאים מיוחדים :

1. כללי :

מכרז/חווזה זה מתייחס לעבודות שיפוצים במבנה המבנה המועצה בדיר אל אסד .

2. הכרת תנאי האתר :

על הקבלן לבקר במקום לפני הגשת הצעתו ולברר את התנאים הקשורים בביצוע, המזמין לא יקבל כל טיעון מצד הקבלן בדבר אי ידיעה או אי הכרת האתר .

3. אחריות :

הקבלן יהיה אחראי שלא ייגרמו כל נזקים עקב העבודות המבוצעות, למתקנים קיימים על השטח או בסביבתו, במקרה של נזק הוא יתוקן ע"י הקבלן ועל חשבונו ללא דיחוי .

4. כמויות :

הכמויות הרשומות בכתב הכמויות הן באומדן בלבד, הכמות הסופית והמדויקת תיקבע לפי המדידה נטו של העבודה המבוצעת.

5. לוח זמנים ותקופת ביצוע :

על הקבלן לסיים את העבודה ולמסרה למזמין תוך 4 חודשים או לפי האמור בצו התחלת העבודה מיום תחילת העבודה .

6. בטיחות :

כל העבודות תבוצענה בהתאם לתקנות הבטיחות הממשלתיות, לא תאושר ולא תוכר כל טענה ו/או תביעה של הקבלן שלא ידע את התקנות הדרושות עפ"י חוק .

7. טיב החומרים :

עבודות אשר לגביהן קיימות דרישות, תקנות וכו של רשות מוסמכת תבוצענה בהתאם לתקנות ולדרישות, המפקח רשאי לדרוש מהקבלן אישור בכתב על התאמת העבודות לדרישות .

המפקח רשאי לפסול חומרים במידה ואינם מתאימים לצרכים .

8. אחריות הקבלן למידות :

הקבלן ימדוד בעצמו מידות של אלמנטים שהוא אמור להזמין, או להתקין במקום אחרים שפורקו. אין להסתמך אך ורק על מידות שנרשמו בכתב הכמויות במיוחד לדלתות שיוחלפו .

9. תנאי תשלום :

תנאי תשלום יהיו כמתואר בחווזה .

10. מסירת עבודות וניקיון השטח :

חתימת וחותמת המציע

תאריך

עמוד 58 מתוך 97	מכרז מס 04/2023 – להנגשת מבני ציבור – מבנה המועצה ומבנה רווחה	המועצה המקומית נחף
-----------------	---	--------------------



مجلس نحف المحلي
המועצה המקומית נחף
NAHEF LOCAL COUNCIL

העבודה תתקבל מהקבלן לאחר סיום כל העבודות המתוארות בכתב הכמויות, וכן לאחר ביצוע ההוראות שניתנו ע"י המפקח.

11. עבודות חריגות:

אין הקבלן רשאי להתחיל בשום עבודות החורגות מהכתב ללא אישור מראש של המפקח ובאישור חתום מהרשות המקומית.

12. עובדים:

הקבלן יעסיק במקום בעלי מקצוע מיומנים, המזמין או ב"כ רשאים להורות לקבלן להרחיק מהאתר כל בעל מקצוע אשר עבודתו או התנהגותו אינם לשביעות רצונו.

13. סדרי עדיפויות בעבודה:

המפקח רשאי בתאום עם המועצה המקומית לקבוע סדרי עדיפויות לביצוע הסעיפים בכתב הכמויות, לא תהיה לקבלן שום זכות להתנגד לסדר שייקבע.

14. הוספה/ביטול של סעיפים בכתב הכמויות:

המפקח בתאום עם הרשות המקומית רשאים להוסיף סעיפים במידה והתקציב יאפשר או לחילופין לבטל סעיפים במידה ואין מספיק תקציב.

15. עבודות חשמל:

כל העבודות הכרוכות בחשמל יבוצעו אך ורק ע"י חשמלאי מוסמך.

16. עבודות נוספות:

במידה ויבצע הקבלן עבודה נוספת לפי בקשת המזמין שלא מופיעה בכתב הכמויות, תתומחר עבודה זו לפי מחירון דקל העדכני ביותר עם הנחה של 20%.

עבודות הנדסה אזרחיות

1. כל החומרים יתאימו לדרישות התקנים הישראליים הקיימים או תקני חוץ, וכל עבודות יבוצעו בהתאם לתקני הביצוע הרלוונטיים הקיימים.
2. עבודות יתבצעו על ידי קבלן מקצועי ומיומן ובעל ידע וניסיון באיטום. הקבלן יהיה בעל תעודת הסמכה ורשום ברשם הקבלנים בסיווג קבלני מתאים.
3. קבלן יהיה אחראי לטיב העבודות, החל מתאריך סיום העבודה (האחריות תימסר בתעודה/מסמך בסיום העבודה לפני ביצוע התשלום הסופי),
4. כמו כן הקבלן ימסור ללקוח הוראות תחזוקה למערכות.
5. כל עבודות האיטום יהיו לפי המפרט שלהלן, עפ"י התוכניות, על פי הנחיות המהנדס והנחיות יועץ הקרקע ויועץ האיטום. יש לקבל אישור לטיב עבודת האיטום לפני כיסוי ממפקח העבודה.
6. כל עבודות ייעשו לפי המפרט הכללי לעבודות בנייה. המדידה בהתאם לאופני המדידה שבמפרט

חתימת וחותמת המציע

תאריך

עמוד 59 מתוך 97	מכרז מס 04/2023 – להנגשת מבני ציבור – מבנה המועצה ומבנה רווחה	המועצה המקומית נחף
-----------------	---	--------------------



مجلس نحف المحلي
המועצה המקומית נחף
NAHEF LOCAL COUNCIL

- הכללי, אך בכל מקרה "קבע החישוב לתשלום לפי הוראות המהנדס/ המפקח והמפורט בחוזה ביצוע.
7. בעבודות בהן מערכת האיטום תכוסה, יש לקבל אישור לטיב עבודת האיטום לפני כיסוי ממפקח העבודה .
8. אין להתחיל בכל עבודה ללא אישור המפקח בכתב. גמר כל שלב בעבודות רק לאחר אישור המפקח בכתב.
9. אישור החומרים והעבודות ע"י המפקח לא יגרע מאחריות הקבלן לטיב החומרים והעבודות. הקבלן הינו האחראי המלא והבלעדי לעבודות.
10. כל העבודות יתבצעו על פי הוראות היצרן של החומרים השונים, תכניות פרטי האיטום, המתואר במפרט זה ובמפרט הכללי, דרישות המהנדס ודרישות המפקח לביצוע מושלם

04 עבודות בנייה

בניית קירות או מחיצות בבלוקי בטון או איטונג בלבנים וקירות כפולי דופן .

08 עבודות חשמל

מחיר עבודות החשמל כוללים :

-הבדיקה המוקדמת, הסיתות, החציבה והניסור, פירוק חלקים ישנים שאינם ראויים לשימוש וסילוק הפסולת .

-התיקונים לאחר כל עבודה הכרוכה בסיתות, ניסור, חציבה כגון :תיקוני טיח, צביעה קרמיקה, הכל באופן שמקום התיקון ישתלב עם סביבתו .

09 עבודות טיח

09.1 טיח פנים :

טיח פנים בשתי שכבות, ישר וחלק סרגל בשני כוונים. גמר השכבה העליונה בשפשפת בלבד .

09.2 זוויתני רשת מגולוונת :

יש לקבוע סרגלי מגן למקצועות הקירות במקומות שהדבר יידרש ע"י המהנדס . הסרגלים יהיו עשויים מפח מגולוון חזק עם רשת מתכת מתוחה בצדיהם ויקבעו למקצועות האמורים לפני הטיח באמצעות מסמרים מגולוונים או מסמרי פלדה. הרשת תכוסה בשכבת טיט צמנט 3: 1 לפני הטיח. אחרי גמר הטיח יש לצבוע את פינת הפח המגולוון בשתי שכבות צבע שמן בגוון הסיוד .

11 עבודות צביעה :

א. כל הצביעה תבוצע בהתאם להוראות היצרן .

ב. כל עבודות הצבע תיעשנה בהתאם לגוונים שייבחרו ע"י המהנדס ובהתאם להוראות יצרן הצבעים .

ג. הצביעה תהיה עד לקבלת גוון אחיד על כל פני השטח .

חתימת וחותמת המציע

תאריך

עמוד 60 מתוך 97	מכרז מס 04/2023 – להנגשת מבני ציבור – מבנה המועצה ומבנה רווחה	המועצה המקומית נחף
-----------------	---	--------------------



مجلس نحف المحلي
الموعظة המקומית נחף
NAHEF LOCAL COUNCIL

הוראות בטיחות

1. הקבלן מצהיר בזה, שמוכרים לו חוקי הבטיחות ותקנותיהם על כל פרטיהם וידועים לו תנאי העבודה כמפורט ברישיונות. הקבלן מתחייב בזה שהוא וצוות עובדיו ימלאו אחר הוראות אלו ויקיימו את חוקי הבטיחות במלואם וכן ינהג הקבלן בהתאם לחוקים בדבר שימוש בחומרי נפץ ואחסנתם- תשי"ב 1952 וימנה אחראי להצבת צופים לצרכי בטיחות ביצוע בפיצוצים.
2. הקבלן יתחייב וידאג לכך שעובדיו, סוכניו, קבלני משנה וכל אדם אחר שיבוא בשמו או מטעמו, יכירו את חוקי הבטיחות של המדינה, ואת נהלי הבטיחות של החברה ו/או הרשות את חוקי העזר של הרשויות המקומיות ואת אמצעי הזהירות המקובלים במקצוע וינהגו על פיהם.
3. הקבלן יהיה אחראי לקיום משמעת בקרב עובדיו וידאג שאנשיו ינהגו לפי הכללים המקובלים ויקפידו על הוראות גיהות.
4. הקבלן מצהיר בזה, כי הוא מכיר את תנאי הבטיחות השוררים באתר שבו תבוצע העבודה וכי הוא למד את הנושא לפני שהגיש את הצעתו.
5. מנהל העבודה המורשה הוא האחראי על הבטיחות באתר וישא באחריות הבטיחותית לכל המתרחש באתר.
6. הקבלן מצהיר כי ידוע לו שהתמורה בכתב הכמויות כוללת את כל עלויות הטיפול בנושא בטיחות האתר אשר ידרשו על ידי יועץ הבטיחות של הרשות.
7. הזכות בידי המזמינה או גורם בטיחותי מטעמה להורות לקבלן על הפסקת כל פעילות המסכנת את העובדים, עוברי אורח, מבנים סמוכים והשוהים בהם עד למילוי תנאים שיוכתבו על ידי הגורם המזמין.
8. הקבלן אחראי לכך שכל הציוד, המכונות והכלים, שהוא ועובדיו ישתמשו בהם בזמן העבודה יהיו במצב תקין ותואמים את הוראות הבטיחות כולל מנופים, כלי הרמה, קולטי אויר וכיוצא בזה.
9. עובדי הקבלן לא יסעו על כלים מתנייעים, אלא אם הותקן עליהם מושב למפעיל ולנוסעים או מתקן מתאים.
10. הקבלן אחראי לכך שהציוד יופעל על ידי עובדים מיומנים, בעלי רישיונות תקפים כנדרש על ידי החוק.
11. הקבלן יספק לעובדיו ציוד בטיחותי הדרוש לסוג העבודה שהם מבצעים.
12. הקבלן יספק למקום העבודה ציוד לעזרה ראשונה וידאג לכך, שיהיו תנאים נאותים המאפשרים להגיש שירות דרוש, במקרה של תאונה.
13. הקבלן יספק על חשבונו כל הדרוש להגנת העובדים, צדדים שלישיים כלשהם והרכוש.

חתימת וחותמת המציע

תאריך

עמוד 61 מתוך 97	מכרז מס 04/2023 – להנגשת מבני ציבור – מבנה המועצה ומבנה רווחה	המועצה המקומית נחף
-----------------	---	--------------------



مجلس نحف المحلي
מועצה המקומית נחף
NAHEF LOCAL COUNCIL

14. הקבלן יגדר את אתר העבודה ויסמן בשלטים ברורים בהתאם לחוק.
15. הקבלן וצוות עובדיו לא יבעירו אש גלויה ולא יעסקו בעבודה שעלולה לגרום לשריפה אלא אם קיבלו לכך אישור בכתב מנציג מוסמך של הרשות. במקרה זה יצטייד הקבלן לפני תחילת העבודה בכלי כיבוי מתאימים, לפי התנאים המפורטים בהיתר העבודה.
16. הקבלן וצוות עובדיו לא יחברו לרשת החשמל ציוד חשמלי כלשהו אלא לנקודות חיבור שאושרו על ידי נציג מוסמך של הרשות ולא ישתמשו בציוד שאינו עומד שמבחן הבטיחות בהתאם לחוק.
17. הקבלן מתחייב בזה שצוות עובדיו ישמור על סדר ונקיון באתר העבודה וידאג לסילוק של פסולת וגרוטאות במהלך העבודה ובסיומה.
18. הקבלן לא יחסום את דרכי הגישה לאתר העבודה, אלא אם קיבל לכך היתר בכתב מגורם מוסמך; בכל מקרה יבטיח הקבלן דרכי גישה לרכב ביטחון ולנקודות הציוד לכיבוי אש.
19. במקרה של תאונת עבודה ינקוט הקבלן את הצעדים המתבקשים בהתאם לנסיבות:
1. יגיש עזרה ראשונה לנפגש וידאג להעברתו לבית חולים.
 2. יודיע ללא דיחוי לנציג המוסמך ולמשרד העבודה.
 3. במקרה של תאונה קטלנית, יודיע ללא דיחוי למשטרה; את המכונות והכלים ישאיר במקומם ללא שינוי, עד בוא המשטרה.
 20. המפקח רשאי להפסיק את עבודתו של הקבלן אם שוכנע כי תנאי הבטיחות לקויים או כי הציוד, המכונות, הכלים או האביזרים שהקבלן משתמש בהם אינם תקינים; במקרה זה יתחייב הקבלן לפול ללא דיחוי לתיקן המצב ללא תמורה נוספת. הפסקת עבודה כאמור לא תזכה את הקבלן בקבלת פיצוי כלשהו, הוא הדין, במקרה שהקבלן או אנשיו יעבדו בשיטות המסכנות חיי אדם או שלמות הרכוש.
 21. המפקח או גורם בטיחותי מצד המזמינה יהיה רשאי להפסיק עבודתו של כל אדם מצוות העובדים של הקבלן, שלא יפעל לפי הוראות בטיחות או לפי הסדר המקובל.

מפרט מיוחד (משלים)

פרק 06 - עבודות נגרות

06.01 נגרות -

- כל העבודות בפרק זה כפופות לנאמר ב- "מפרט כללי לעבודות בנין (האוגדן הכחול). כולל אופני המדידה, אלה אם צוין אחרת.
- מחיר עבודות הנגרות כוללים:

תאריך	חתימת וחותמת המציע
מועצה המקומית נחף	מכרז מס 04/2023 – להנגשת מבני ציבור – מבנה המועצה ומבנה רווחה
	עמוד 62 מתוך 97



مجلس نحف المحلي
המועצה המקומית נחף
NAHEF LOCAL COUNCIL

צביעה - כולל מריחה בשמן פשתן, פעמיים שפכטל, שתי שכבות צבע יסוד, ושכבה אחת צבע עליון, "סופרלק". זיגוג - זכוכית שקופה חלקה בעובי הנדרש עפ"י רשימות. פרזול מאלומיניום דגמים סטנדרטים.

לגבי העבודות האלה ראה מפרטים כללים לעבודות נגרות אומן שבהוצאת הועדה הבינמשרדית המיוחדת בהוצאה האחרונה.

דוגמות - 06.02

הקבלן יגיש תוך חודש ימים מיום חתימת החוזה דגמים של כל האביזרים לפרזול לאשור המפקח, כולל תכנית פרטים 1:1 הדגמים והתכניות המאושרים יישארו בידי המפקח עד לאחר קבלת העבודה.

תוספת למפרטים הנ"ל - 06.03

מסגרות ומלואם לדלתות יעשו מעץ לבן סרגלי מילוי אשר רוחבם יהיה 3.0 מ"מ, יסודרו בכל השטח של הכנף אחת על ידי השניה (מילוי הכנף 100%).

הדיקטאות יהיו מחתיכה אחת ויודבקו לשלד הפנימי תחת לחץ מתאים שיהיה בו כדי הבטחת אחיזה טובה וקבלת שטיחים מקבילים וישרים. 06.04

צירי הדלתות יהיו צירי פרפר מחצים HEAVY DUTY עם מיסיבים כדורים, לכל כנף שלושה צירים. 06.05

הרכבת מלבני הפח המכופף בעובי 2 מ"מ כלולה במחיר דלתות העץ כולל את מילוי הרווח בין המשקוף והפינה ו/או עמוד הבטון ביציקת בטון דליל. כולל הלחמת הקוצים המחברים למשקוף ליציקת הבטון. קוצים קוטר 12 מ"מ כל 50 ס"מ. 06.06

כללי - 06.07

המחירים יכללו את כל החומרים ועבודות פרזול, צבע על חלקי ברזל, צבע על חלקי נגרות, חצירים הידיות "פליז אנקום" או שווה ערך, ספי אלומיניום מאולגן ומעצורים לדלתות.

עבודות מסגרות אומן (פלדה)

- מחיר עבודות המסגרות כוללים:

נקוי חול - בדרגה SA 2.5 לפי התקן השבדי, צביעה בשתי שכבות צבע מגן נגד חלודה - במפעל ושתי שכבות "סופרלק" - באתר.

פרזול - כולל ידיות ממתכת מצופה כרום ניקל.

הפלדה ליצור המסגרות תהיה מטיב מעולה ולא תפול בטיבה מפלדת ST - 37. 06.08

ריתוך 06.09

במידה ויהיה צורך בריתוכים, יהיה הריתוך חשמלי ויבוצע ע"י רתך מומחה. הריתוך יהיה אחיד ויתאים לתקן הבריטי. כל בליטות הריתוך ישויפו ויושחזו עד קבלת שטח אחיד וחלק.

משקופי פח 06.10

כל משקופי הפלדה יבוצעו יחד עם הבניה במידת האפשר.

חתימת וחותמת המציע

תאריך

עמוד 63 מתוך 97	מכרז מס 04/2023 – להנגשת מבני ציבור – מבנה המועצה ומבנה רווחה	המועצה המקומית נחף
-----------------	---	--------------------



مجلس نحف المحلي
מועצה המקומית נחף
NAHEF LOCAL COUNCIL

06.11 צביעת מסגרות

מוצרי המסגרות יצבעו לפי התיאור בסעיף ב/11.061 שבמפרט הכללי לעבודות הצביעה.

פרק 07 - מתקני תברואה

מפרט טכני מיוחד

07.0000 מתקני תברואה

07.01.0000 תאור כללי

1. מפרט מיוחד זה מהווה חלק בלתי נפרד ממסמכי הצעה/הסכם לביצוע העבודה נשוא מפרט זה. על הקבלן המבצע פרק זה לקבל את כל המסמכים הדרושים להכנת העבודה. בכלל זה רשימת המסמכים להצעה/הסכם זה, תנאים כלליים מיוחדים המפרט דרישות כלליות מהקבלן, מערכת התכניות, כתב הכמויות וכל שאר המסמכים המפורטים ברשימת המסמכים להצעה/הסכם זה. מסמכים אלה כוללים את תכניות המבנה - ארכיטקטורה, קונסטרוקציה ומערכות אחרות הדרושות לתיאום העבודה.
2. כל העבודות בפרק זה כפופות לנאמר ב"מפרט הכללי" של הועדה הבין משרדית ("האוגדן הכחול"). כל העבודות בפרק זה כפופות להוראות הל"ית ותקן 1205 במהדורה העדכנית ביותר.

07.02.0000 אופני מדידה ומחירים

- בכל מקום שבו לא צויין אחרת ימדדו הכמויות בהתאם למפרט הכללי הבינמשרדי, כפוף לתוספות שלהלן:
- א. צנרת מים בכל קוטר תמדד לאורך הציר והמחיר יכלול קשתות והסתעפויות פרט לברזים שימדדו בנפרד. כנ"ל גם לבידוד הצנרת. במחיר נכללים הכנות למכשירי מדידה ולמנומטרים בנוסף לכל הנאמר במפרט הכללי וכן שרוולים באלמנטים מבטון.
 - ב. שיטת המדידה לצנרת במתקני תברואה תהיה לפי המפורט בסעיף 07000 של המפרט הכללי. הצנרת תכלול ספחים, ואביזרי הסתעפות, ומחיר עטיפת בטון במילוי. מאריכים למחסומי רצפה נכללים, במחיר המחסום, כנ"ל לגבי קופסאות בקורת.
 - ג. צנרת "פקסגול" או "פלגל" או ש"ע תכלול את האביזרים הנדרשים להתחברות לנקודה ותכלול שרוול מתעל. למחלקים יינתן מחיר נפרד.
 - ד. מחירי הציוד יכללו שרות ואחריות כמצוין במסמכי ההצעה/הסכם ול-10 שנים לצנרת אספקה בשיטת המחלקים.

07.04.0000 צנרת לחץ, שופכין, דלוחין, ביוב וגשם

- צנרת למים חמים וקרים - יהיו צינורות פלסטיים. צנרת פלסטית שחילה - תהיה בשיטת מחלקים עם צינורות מגן פלסטיים. במקלט הצינורות יהיו מפלדה מגולוונת ללא תפר סקדיוול 40 לפי ת"י 593. המחברים יהיו מגולוונים מיציקת חשילה לפי ת"י 255. כל החיבורים יהיו עם הברגות ויאטמו בפישתן. צנרת דלוחין - תהיה מפוליפרופילן לפי ת"י 958 או מפוליאטילן בצפיפות גבוהה. יש לעטוף המחברים והצנרת בבטון אטיים למים (כלול במחיר) ולהגן מכנית על הצנרת תוך כדי הבנייה.
- צנרת שופכין - גלוייה בבנין - תהיה מפלסטיק קשיח לפי התקן מחומר פוליפרופילן, או פוליאטילן בצפיפות גבוהה (E.P.D.H.).

חתימת וחותמת המציע

תאריך

עמוד 64 מתוך 97	מכרז מס 04/2023 – להנגשת מבני ציבור – מבנה המועצה ומבנה רווחה	המועצה המקומית נחף
-----------------	---	--------------------



مجلس نحف المحلي
המועצה המקומית נחף
NAHEF LOCAL COUNCIL

צינורות שופכין מתחת לרצפה יהיו לפי קביעת המתכנן מפוליאטילן בצפיפות גבוהה עם חיבורי ריתוך. צרת מתחת לבנין תיעטף בבטון של 10 ס"מ מכל צד, (כלול במחיר הצינור). המעטפת תהיה קשורה אל ברזל זיון הרצפה ותהיה למעשה חלק אינטגרלי של הרצפה.

צינורות אופקיים יונחו בשיפוע כמצוין בתכניות. אם לא צוין אחרת - בשיפוע 2% .

כל קופסאות הביקורת בקירות וברצפה, מחסומי הרצפה והמחסומים התופיים יהיו תקינים מפוליפרופילן עם מכסים מפליז.

צנורות אויר - מפוליאטילן בצפיפות גבוהה.

צנורות מי גשם מגגות לחצרות - יהיו מפלדה ת"י 530 עם ציפוי מלט פנימי, ברתוך, כולל תיקונים בציפוי פנימי, עם קשתות מוצא מפלדה סקדיל 40.

מחסומי רצפה 4" / 8" יהיו מיצקת עם ציפוי פנימי אמאיל או מפוליאטילן בצפיפות גבוהה. מחסומי רצפה 4" / 8" יותקנו מתחת לרצפה, או בתוך היציקה לפי התכניות. הקבלן יתקין שרול מאריך ויאטום מבפנים ומבחוץ באטם סיליקון לכל עומק החלק החופף (לפחות 3-5 ס"מ). המכסה יהיה מתברג מפליז בגוון שייקבע.

07.07.0000 צנרת לחץ תת-קרקעית

צנורות פלדה בקוטר 2" - יהיו מגולבנים סקדיל 40 עם חיבורי הברגה וציפוי פלסטי חרושת. צנרת פלסטית תהיה בדרג מינימלי ל- 10 אטמוספירות. צנרת מקוטר 3" ומעלה - תהיה לפי תקן 530, עם חיבורי ריתוך, עם עטיפה פלסטית חרושתית וציפוי פנימי בטון. יש לעשות תיקוני העטיפה לאחר גמר ההרכבה להשלמה מלאה של ההגנה החיצונית, תוך בקורת שדה של היצרן.

כל השוחות לביוב - יעשו מבטון טרומי לפי הת"י, או פלסטיים מתוצרת מאושרת. הרצפה לשוחות הבטון תהיה עם זיון לפי התקן ותוצק לפני הנחת הטבעות, או תחתיות חרושתיות המיוצרות ביציקה מונוליטית אחת עם הכנת הפתחים מראש ע"י היצרן. בחיבור הצנורות לשוחה יותקנו מחברים מיוחדים לשוחות, בהיעדר דרישה אחרת מכסי השוחות יבנו ל- 8 טון מעמס.

07.09.0000 הכנת חורים ועבודות חציבה

לגבי כל סוגי הצנרת - על הקבלן להכין שרוללים, חורים וחריצים באלמנטים של הבטון שייכללו במחירי היחידה, בגודל ובמקום הנדרשים להעברת הצנרת לפי תכניות האינסטלציה וכן לבצע על חשבונו הוא את החציבה של החורים והחריצים הדרושים אשר הוכנו בשעת היציקה. החציבה תעשה רק באשור בכתב של המפקח לפני הבצוע. הקבלן ישא בכל נזק שיגרם מחציבה לא מאושרת. כל הצנורות של שופכין מתחת לרצפות - יבוצעו לפני יציקת פלטות הרצפה, פרט למקרים בהם צויין אחרת.

07.10.0000 צביעה

כל הצנרת תצבע כולל צנרת מגולוונת וצנרת יצקת בשתי שכבות צבע יסוד ובשתי שכבות צבע סופי מסוג וגוון שיאושר ע"י המתכנן. יש לצבוע צנרת לפני הכנסתה לקירות.

מחיר הצביעה נכלל במחיר הצנרת. יש להקפיד לצבוע את הצנרת המגולוונת במקומות החתוך בצבע גליון קר עשיר אבץ למניעת קורוזיה. כל הנאמר לעיל חל גם על מתלים, חיזוקים וכל חלקי ברזל הקשורים בצנרת.

חתימת וחותמת המציע

תאריך

מועד 65 מתוך 97	מכרז מס 04/2023 – להנגשת מבני ציבור – מבנה המועצה ומבנה רווחה	המועצה המקומית נחף
-----------------	---	--------------------



مجلس نحف المحلي
המועצה המקומית נחף
NAHEF LOCAL COUNCIL

07.11.0000 התקנת צנרת שופכי

כל פתחי הביקורת - יעשו בהתאם להל"ת. פתחי הביקורת יפנו תמיד לצד המאפשר גישה. יש להשתמש באבזורים בעלי גישה צדדית לפי הנדרש. אין להתקין גישה מלמטה בשום מקרה, גם אם סומן בתכניות לנוחיות השרטוט, אלא בהוראה מפורשת בכתב של המתכנן. בכל שינוי כיוון בקווי שופכין - יש להשתמש בברכיים או בהסתעפויות של 45 מעלות בלבד ולא 90 מעלות, אלא בהוראה מפורשת בכתב של המתכנן.

החפירה והכיסוי - כמפורט במפרט הכללי ונכללים במחיר הצינורות. צנרת מתחת לרצפת קומת קרקע תותקן על ווים אשר יותקנו ביציקת הרצפה, כך שהצנרת "תעבוד" יחד עם רצפת המבנה.

07.12.0000 בדיקת לחץ

מערכות המים הקרים, החמים וכיבוי האש- יעברו בדיקות לחץ של 12 אטמוספרות במשך 4 שעות, לפי הל"ת סעיף 8.8.2. הבדיקות יערכו על חשבון הקבלן ועליו לספק את המכשירים הדרושים לכך כגון: משאבה, מנומטר, צנרת וסגירת קווים זמניים. הבדיקה תיערך בנוכחות המפקח שיאשר זאת ביומן העבודה, רק לאחר האישור יאטמו הצינורות, או יותקן הבידוד על הצנרת המבודדת.

בדיקות לחץ לצנרת השופכין והדלוחין - תעשה לפי הל"ת סעיף 8.6.2. אין לכסות את התעלות לפני אשור המפקח. יש להשתמש בפקקי טסט מתפרקים לצורך הבדיקה, כדוגמת מוצר של חברת "פומס" או ש"ע מאושר.

07.13.0000 שיפועים

צנרת מים קרים וחמים - אופקיים.

צינורות דלוחין ושופכין 2% מינימום, אלא אם כן יצוין אחרת בתכניות.

צנרת שופכין "6" - 1%.

להנחה בשיפועים קטנים יותר - יש לקבל אשור בכתב מאת המפקח.

07.14.0000 קבועות מחרס

יש להביא דוגמא מכל יחידת קבועה ולקבל אשור על סוג הקבועות לפני ההזמנה.

יש להגן על הקבועות מיום אספקתן ועד למסירת הבניין. לקראת המסירה יש לנקותן ולמסרן מבריקות מכל פגם. יש להקפיד על המרחקים מפני הרצפות והקירות ולשמור על גובה אחיד עבור הקבועות מאותו הסוג.

האסלות יהיו מתוצרת "חרסה", או שווה ערך, מושב ומכסה יהיו מחומר פלסטי סוג "כבד". בהיעדר דרישה אחרת, יהיו מכלי ההדחה מחומר פלסטי בדגם מאושר עם מנגנון דו כמותי. אסלות תלויות יסופקו עם קונסטרוקציית פלדה לרצפה ולקיר כולל כל המפורט בתכניות-ויסופקו עם מזרם חצי אוטומטי "1".

אסלות יש לחזק לרצפה בעזרת ברגי פלזי "3/16", 40 ס"מ מצופי כרום. יש למרוח תושבת האסלה במרק פלסטי לבן לפני הידוקה לרצפה.

חתימת וחותמת המציע

תאריך

עמוד 66 מתוך 97	מכרז מס 04/2023 – להנגשת מבני ציבור – מבנה המועצה ומבנה רווחה	המועצה המקומית נחף
-----------------	---	--------------------



مجلس نحف المحلي
המועצה המקומית נחף
NAHEF LOCAL COUNCIL

כיורי רחצה - יורכבו על קונזולים מצינור מגולוון בקוטר "1/2 מכופף ומותאם לצורת הכיור במגע רציף. יש להקפיד על איזון הכיורים והקבועות. כיוור הרחצה במקלט יהיה עשוי מפלדה בלתי מחלידה. התקנת הכיור לפי ת"י 1205.3.

כל צנרת הדלוחין במילוי, כולל לכיורים, תהיה בקוטר "2 - מיד עם היציאה ממחסום הכיור והכניסה לקיר יש לעבור לקוטר הנ"ל.

בהיעדר דרישה אחרת יהיו כל הכלים הסניטרים תקניים מחרס לבן סוג א' תוצרת "חרסה" או שווה ערך לפי בחירת המזמין או האדריכל. הקבלן יספק דוגמא מכל קבועה ואביזר לאישור המפקח. כל הכלים יורכבו לפי המפרט הטכני של היצרן. כל הארמטורות יהיו מצופות ניקל כרום בהתאם לדרישות התקן ובצבע מותאם לכלים לפי בחירת המזמין, או האדריכל. מכסי אסלה יהיו מסוג קשיח בגוון ובסוג לפי בחירת המזמין או האדריכל.

מזרמים ("ניאגרות") יהיו מסוג מאושר ע"י האדריכל.

07.15.0000 ארמטורות כרום ומחסומי פלסטיק

בהיעדר דרישה אחרת, יהיו כל הארמטורות: סוללות המים הקרים והחמים, ברזים יוצאים ושופכין, חלקים חיצוניים של ברזים פנימיים, מזרמים, רוזטות, ווי חיזוק וברגיהם, שסתומים לכיורים, שרשרות לפקקים, רשתות לעביטי שופכין וכד' - כל אלה יעשו מסגסוגת נחושת מצופים כרום מלוטש כמפורט בתקן הישראלי ויהיו מהדגם המצוין בכתב הכמויות, כפוף לדוגמאות שיאושרו על ידי המפקח.

מחסומים לכיורים ("סיפון") - יהיו מפלסטיק מתוצרת מאושרת. חלק מהמחסומים יסופקו עם יציאה צדדית לפני המחסום, לקליטת מי ניקוז של המזגנים, או מדיחי כלים.

07.16.0000 ברזים ואביזרים

ברזים עד קוטר "2 ועד בכלל - יהיו מטיפוס כדורי מסגסוגת נחושת מצופים כרום. ברזים וסוללות פנימיים - יהיו מתוצרת "חמת" או ש"ע, מסוג וגוון לפי בחירת האדריכל. בכל מקום בו יותקן ברז או אביזר עם חיבור הברגה - יש להתקין רקורד לאפשר פרוקו. כל זה במחיר הברז או האביזר.

07.17.0000 ברזי שריפה חיצוניים

ברזי שריפה - יהיו בעלי כיפות כדוגמת דגם 3 של חברת "פומס" או שווה ערך. על פתח כל ברז יורכב מצמד מסוג שטורץ עם אטם מתכתי.

07.18.0000 מחסומי רצפה

מחסומי רצפה "2 / 4" - יעשו מפלסטיק עם מכסה פליז מחורר על משטח רבועי בגוון שיאושר. המחסומים חייבים לשאת תו תקן. חיבור על ידי חצי רקורד קוני - בחיבור המחסום. יש להקפיד על גמר נקי עם שטח הרצפות.

07.19.0000 קופסאות בקורת

קופסאות בקורת "2 / 2" או "4 / 4" - יעשו מפלסטיק עם מכסים כמפורט לגבי מחסומי רצפה. כנ"ל לגבי מאריכים.

חתימת וחותמת המציע

תאריך

עמוד 67 מתוך 97	מכרז מס 04/2023 – להנגשת מבני ציבור – מבנה המועצה ומבנה רווחה	המועצה המקומית נחף
-----------------	---	--------------------



مجلس نحف المحلي
מועצה המקומית נחף
NAHEF LOCAL COUNCIL

07.20.0000 צנרת אספקה בשיטת מחלקים

צנרת החלוקה בתוך יחידות השירותים ומטבח תבוצע באמצעות מחלקים. הצנורות יהיו מפוליאתילן מצולב או פוליבוטילן ויותקנו בתוך צנורות מגן פלסטיים המאפשרים שליפה לאחר ההתקנה. המחלקים בקוטר "3/4 מסגסוגת נחושת, הברזים כדורים עם ציפוי כרום או ש"ע. מחלקים שקוטרם גדול יותר יעשו מצנור פלדה ביצור מיוחד. הצנרת תבוצע לפי הוראות היצרן ובאישור הקבלן המבצע ע"י היצרן עם אחריות ל- 10 שנים.

במסירת העבודה יבוצע ע"י המפקח נסיון לשלוף מצנורות פנימיים באקראי ובמידה וצנור לא ישלף הקבלן ישא בכל ההוצאות הכרוכות בהתקנה מחדש כולל נזקים לרצוף, חרסונה וכד'. לחץ הצנרת 10 אטמוספרות עד 100 מעלות צלסיוס.

07.21.0000 ציוד כיבוי אש

גלגלונני כיבוי אש ויותקנו בתוך ארון שיאושר על ידי המתכנן ואשר יכלול גם מטף אבקה יבשה 6 ק"ג. בהיעדר דרישות אחרות - הגלגלון יורכב על ציר רב - כוונני, צינור המים המזין יהיה "1 לפחות, על כל גלגלון יורכב צינור לחץ בקוטר "3/4 ואורך 25 מטר עם מזנק רב שימושי בקוטר "3/4 לפחות. בנוסף לני"ל ויתקן ברז לפתיחה מהירה. חיבורי צינור הלחץ אל הגלגלון ואל המזנק יהיו באמצעות מצמדי "שטורץ" בקוטר "1. הציוד הנ"ל כפוף לאישור מכבי אש.

בעמדת כיבוי מלאה - ובהיעדר דרישה אחרת יסופקו בנוסף לני"ל 2 זרנוקים "2 מבד משוריין 15 מטר בתוספת מזנק סילון "2 עם חיבורי שטורץ, ובנוסף ברז שריפה "2 עם חיבור שטורץ ומטפה אבקה יבשה 6 ק"ג.

07.22.0000 קבלת המתקן

בנוסף לנאמר במפרט הכללי: לאחר בקורת ראשונה לקבלת המתקן, יבצע הקבלן את כל העבודות שנרשמו, כולל העבודות הנוספות שנתנו מיום רשום הדו"ח עד למועד הסופי לקבלה. אם בקבלה הסופית ימצא שהקבלן לא בצע את כל התיקונים - יחויב הקבלן בהוצאות הנובעות מביטול זמן של כל הנוגעים בדבר וזאת עבור כל בקור נוסף לקבלת המתקן - לא יתקבלו כל נימוקים אשר יפטרו את הקבלן מחובה זו.

07.23.0000 תכניות עדות

(AS MADE) יוכנו ע"י הקבלן לאחר הביצוע ויכללו את כל מהלכי הצנרת והקבועות כפי שבוצעו ויימסרו למפקח בצורה ובמועד לפי קביעתו.

פרק 08 - מתקני חשמל

1. תאור העבודה:

מפרט זה דן בביצוע מתקן חשמל ומערכות מתח נמוך מאוד בבניין חדש שייבנה ב -

"נין" וישמש כבית ספר "בי"ס מקיף נין".

עבודות החשמל ומערכות מתח נמוך מאוד כוללות בין השאר:

1.1 מערכת חשמל מושלמת כולל תאורה כללית, כח, הזנות.

1.2 מערכת כריזה.

חתימת וחותמת המציע

תאריך

עמוד 68 מתוך 97	מכרז מס 04/2023 - להנגשת מבני ציבור - מבנה המועצה ומבנה רווחה	המועצה המקומית נחף
-----------------	---	--------------------



مجلس نحف المحلي
המועצה המקומית נחף
NAHEF LOCAL COUNCIL

- 1.3 מערכת גילוי אש ועשן.
1.4 תאורת חוף כולל מגרש משולב.
1.5 הזנות חשמל ותקשורת בפיתוח.
1.6 מערכת פתיחת חלונות אוטומטית לשחרור עשן.

2. ביצוע העבודה:

העבודה תבוצע ע"י פועלים מקצועיים בהנהגת מנהל עבודה בעל רישיון מתאים סוג העבודה אשר יימצא במקום העבודה במשך כל זמן הביצוע. המזמין רשאי לפסול כל עובד, כולל מנהל עבודה, או יצרן שלפי דעתו אינם מתאימים לביצוע העבודה ללא מתן הסבר. החלפת מנהל העבודה במידה ותידרש ע"י הקבלן תאושר מראש ע"י המפקח.

3. קבלת המתקן:

לאחר קבלה ואישור המתקנים על ידי בודק מוסמך על הקבלן למסור את המתקן על כל חלקיו למפקח ו/או למזמין כשהם פועלים בצורה תקינה ועליו לתקן על חשבונו את כל הליקויים, סטיות מהתכניות ו/או הוראות תוך זמן שיקבע על ידי המפקח.

4. תיאום עם הגורמים השונים:

מאחר והעבודות יבוצעו בבנין קיים ובחלקו מאויש, יש לדאוג לתיאום עם אנשי המקום למניעת הפרעות לפעילות התקינה של המתקנים הקיימים. אין לבצע ניתוק של זרם החשמל ו/או קווי תקשורת ללא הודעה מוקדמת ו/או ללא קבלת אישור מאת המפקח.

באם יהיה צורך לבצע עבודות מיוחדות (כגון עבודות בלוח חשמל ראשי) בשעות בהן אין פעילות במקום (כולל שעות הלילה), הדבר יבוצע ללא תשלום תוספת מחיר לקבלן.

מפרט משלים לפרק 08 - המפרט הכללי:

1. מובילים:

- 1.1 אין להשתמש במבנה זה בצינורות מהסוגים הבאים:
(א) צינורות מגן (ברגמן).
(ב) צינורות קלים ("ק").
(ג) צינורות במידה תקנית קטנה 16 או 3/4".
- 1.2 יש להקפיד שכל אמצעי החיזוק של מובילים חשופים (ברגים, אומים, טבעות, פרופילים וכד'), יהיו מצופים מתכת בלתי מחלידה (אבץ, קדמיום, כרום, ניקל וכו') גם אם יידרש שהנ"ל יצבעו בגוון עליון כל שהוא.
- 1.3 יש להתקין שרוול לצינור בכל מקום בו הוא עובר תפר התפשטות.
- 1.4 כל התעלות ממתכת יהיו מגולוונות באבץ חם.
- 1.5 גמר כל הצינורות לרבות נקודות תאורה יהיו בתיבות סטנדרטיות או תיבות מעבר אשר כולן נכללות במחיר הצנורות או בנקודה. הקופסאות עבור התקנת האביזרים תהיינה מבוטנות בקיר והציוד מחובר אליהן בברגים אל הברגות מתאימות שהן חלק ממבנה הקופסה.

חתימת וחותמת המציע

תאריך

עמוד 69 מתוך 97	מכרז מס 04/2023 – להנגשת מבני ציבור – מבנה המועצה ומבנה רווחה	המועצה המקומית נחף
-----------------	---	--------------------



مجلس نحف المحلي
מועצה המקומית נחף
NAHEF LOCAL COUNCIL

- 1.6 התעלות והמגשים המותקנים בפרוזדורים יותקנו במרחק של 5 ס"מ מהקיר כדי לאפשר מעבר צנרת גלויה בינם לבין הקיר. כל המתלים, החיזוקים וחומרי העזר יהיו מגולוונים ובלתי מחלידים. במקומות שמסומנים פרטי ההתקנה, העבודה תבוצע לפי הפרטים.
- 1.7 כל הצנרת עבור "בזק" תבוצע בהתאם לתקני "בזק" הרלוונטיים.
- 1.8 כל קופסאות החיבורים וההסתעפות תותקנה תמיד מתחת לקו תקרה מונמכת במבנה.
- 1.9 יש לבצע הפרדת צבעים בצנרת עבור המערכות השונות:

ירוק	חשמל
כחול	טלפון
חום	מחשב
צהוב	כריזה
אדום	גילוי אש

2. כבלים ומוליכים:

- 2.1 על הקבלן להשתמש בכבלים בעלי תו תקן ת"י 547.
- 2.2 כל המוליכים יהיו מנחושת, בידוד XLPE בצבעים תקינים, פרט אם צוין אחרת.
- 2.3 על הקבלן לסמן את כל הכבלים והצינורות הנכנסים והיוצאים ללוחות החשמל על ידי סימון ברור ובר קיימא, כמו דיסקית סנדויץ' חרוטה או סרט פלסטי ממוספר בסימון בר קיימא בלתי מחיק ומהודק היטב, סימון בכתובה על נייר דבק או כדומה לא יתקבל כסימון.

3. הארקות והגנות אחרות:

- 3.1 ליד לוח החשמל יותקן פס השוואת פוטנציאלים שיחובר להארקת היסוד.
- פס השוואת הפוטנציאלים יהיה בחתך מינימלי של 40X4 מ"מ ובאורך 80 ס"מ ומינימום 10 חורים ובורג 1/4" מתאים. כל בורג יהיה עבור חוט הארקה אחד בלבד.
- 3.2 כל חלקי המתכת במבנה יאורקו לפס זה.
- 3.3 במידה ולא תתקבל התנגדות הארקה רצויה, יש לבצע אלקטרודה נוספת מחוץ למבנה ולחברה בהתאם לתקנות לפס השוואת פוטנציאלים עד לקבלת התנגדות הארקה רצויה.
- 3.4 יש לבצע הארקת ליסודות תוספת הבניה ולחברה לברזל הזיון של היסודות הקיימים לפחות בשני מקומות.
- 3.5 יש לבצע הארקה למסילות המעלית בפיר המעלית.

4. לוחות חשמל:

4.1 תנאים מיוחדים לבוני הלוחות:

- 4.1.1 יצרן הלוחות יהיה בעל רשיון מתאים לעסוק בבניית לוחות חשמל, ויהיו ברשותו התנאים והכלים לבדיקת הלוחות תחת מתח במפעלו. כל הציוד יתאים לתקן הישראלי, ובהעדרו לתקן I.E.C. הרלוונטי.

חתימת וחותמת המציע

תאריך

עמוד 70 מתוך 97	מכרז מס 04/2023 – להנגשת מבני ציבור – מבנה המועצה ומבנה רווחה	מועצה המקומית נחף
-----------------	---	-------------------



مجلس نحف المحلي
מועצה המקומית נחף
NAHEF LOCAL COUNCIL

- 4.1.2 יצרן הלוחות יאושר ע"י המפקח והמתכנן.
- 4.1.3 קבלן כללי אשר יקבל על עצמו גם את יצור ואספקת הלוחות יצרף להצעתו (במכרז) את שם יצרן הלוחות שעליו מתבססת הצעתו, מתוך רשימת קבלנים/ספקים המאושרים ע"י המזמין.
- 4.1.4 היצרן יהיה חייב להבטיח בכתב שברשותו מלאי חלפים ו/או ציוד זהה שבהצעתו במקרה של תוספת ו/או תקלה בציוד מותקן.
- 4.1.5 (א) לפני הביצוע על היצרן להגיש 3 סטים תוכניות לאישור המפקח/מזמין/מתכנן + דיסקט בפורמט DWG באוטוקאד.
- רק לאחר אישור התוכניות בכתב יוכל היצרן לגשת לביצוע הלוחות. התוכניות יכללו סכמה חד-קוית, סוגי הציוד כולל מס' קטלוג ותוכנית מבנה הלוח כולל כל הפרטים.
- (ב) במקרים מיוחדים ובמיוחד במערכות פיקוד על היצרן יהיה להגיש הסבר ותאור מילולי בכתב למערכות שתוכננו ע"י היצרן.
- 4.1.6 התכניות הסופיות של הלוחות הכוללות תוכניות מבנה ומיקום האביזרים, תוכניות חשמליות חד קויות ופיקוד יהיו נתונים בתוך נרתיק פלסטי מתאים עם שם היצרן שיצורפו ללוח.
- 4.1.7 בגמר התכנון והביצוע- על היצרן למסור למזמין סט שרטוטי AS-MADE.
- 4.1.8 המזמין שומר לעצמו את הזכות לפסול ולא לאשר ציוד שאינו נראה לו מכל סיבה שהיא.
- 4.2 בדיקות:**
- 4.2.1 למזמין הזכות לנוכחות בבדיקה הסופית של הלוחות, וכן בכל שלב שהוא בזמן ייצור הלוחות.
- 4.2.2 להלן רשימת הבדיקות אשר יבוצעו בלוחות:
- 4.2.2.1 בדיקת הפעלה של כל אביזרי הפיקוד על ידי הספקת מתח מתאים ובדיקת הפעולה וסדר הפעולה הנדרש, כולל סימולציה מלאה של מערכת הפיקוד לפי דרישה.
- 4.2.2.2 בדיקת פעולה של כל מכשירי הבקרה (מודדים, ממסרים מיוחדים וכו'...).
- 4.2.2.3 בדיקת פעולה של כל ההגנות.
- 4.2.2.4 בדיקת עמודה תחת מתח של 2000 וולט למערכות הכח, ו-200 וולט למעגלי הפיקוד, ובדיקה במתח של 80% ממתח עמודה מרבי למשך דקה לכל מעגלי הכח.
- 4.2.2.5 רציפות של כל המעגלים.
- 4.2.2.6 בדיקת אפשרות החלפת ציוד זהה (מפסיקים לשליפה וכו'...).
- 4.2.2.7 בדיקת פעולה מכנית של כל האביזרים והמערכות של הלוח.
- 4.2.2.8 בדיקת שילוט.
- 4.3 סימונים ושילוט:**

חתימת וחותמת המציע		תאריך
עמוד 71 מתוך 97	מכרז מס 04/2023 – להנגשת מבני ציבור – מבנה המועצה ומבנה רווחה	מועצה המקומית נחף



مجلس نحف المحلي
המועצה המקומית נחף
NAHEF LOCAL COUNCIL

4.3.1 סימון כל כבלי היציאה למעגלים סופיים ו/או לוחות משנה כמתואר בסעיף 2.3 לעיל.

4.3.2 יש לדאוג לסימון ושילוט מתאים בחזית הלוח ועל הפנלים. השילוט יכלול את מס' המעגל ושם הלוח המזין ושם הלוח או העומס אותו מזינה היציאה.

4.3.3 שילוט זהה יותקן ע"ג כל המפסיקים, המגעונים רילים פיקוד וכו' בחלקו הפנימי של הלוח (כאשר פותחים הדלתות או כאשר מסירים את הפנלים בלוח פנלים).

השלטים יכללו את האינפורמציה הבאה:

- מס' המעגל.

- שם המעגל.

- מזין את לוח או מתקן

- גודל המפסיק.

- גודל ה-O.L. וזרם הכיוון המרבי המותר.

- חתך הכבל המחובר.

4.3.4 השלטים יבוצעו מבקליט סנדוויץ כפול חרוט שחור-לבן ויחזקו לפנל (אחרי הצביעה הסופית) ע"י ברגים ו/או ניטים כך שיהיו יציבים ולא תהיה סכנה לנפילתם (אין להשתמש בהדבקה). גודל מינימלי 100x50 מ"מ.

4.3.5 מעגלים שמורים יצויידו בשלטי סנדוויץ חלקים ותכתב עליהם המילה שמור.

4.3.6 שלטי אזהרה יהיו - אדום עם כתב לבן.

לדוגמא: "זהירות - פסי צבירה מאחור".

4.3.7 שלטים למתחים מיוחדים יהיו בצבעים שונים לפי בחירת המתכנן.

4.3.8 כל לוח ישולט בנפרד בפנל העליון - שם הלוח.

לדוגמא: לוח - A.

לוח - B וכו'.

4.4 רשימות ציוד:

הציוד המורכב יהיה נתון לבחירת הקבלן מתוך רשימת הציוד המפורטת להלן (פרט לנדרש אחרת בתכניות ובכתב הכמויות):

4.4.1 מפסיקים טיפוס פקט תוצרת סימנס, קלוקנר מולר, ASEA, S&S.

4.4.2 מפסק אוטומטי מגנטי תרמי, (מאמ"ת) זעיר תוצרת: סימנס, קלוקנר מולר, ABB, מרלין גירין, לגרנד.

4.4.3 מנתקי הספק אוטומטיים תוצרת: סימנס, קלוקנר מולר, SACE, לגרנד, מרלין גירין.

4.4.4 ממסר לזרם פחת מתוצרת ודגם זהים למאמ"תים הזעירים. (תלת ודו קטביים)

חתימת וחותמת המציע

תאריך

עמוד 72 מתוך 97	מכרז מס 04/2023 – להנגשת מבני ציבור – מבנה המועצה ומבנה רווחה	המועצה המקומית נחף
-----------------	---	--------------------



مجلس نحف المحلي
המועצה המקומית נחף
NAHEF LOCAL COUNCIL

- 4.4.5 מגענים ומתנעים מתוצרת: טלמכניק, קלוקנר מולר, A.B.B., סימנס.
- 4.4.6 מנתקי מבטיחים בעומס מתוצרת: סימנס, JUNG, LINDER.
- 4.4.7 מנתקי מבטחים עד 50 א' מתוצרת: לגרנד, האגר.
- 4.4.8 טיימרים מתוצרת: IZUMI, טלמכניק, עוז און SHIELE, DOLD.
- 4.4.9 ממסרים מתוצרת: OMRON, IZUMI.
- 4.4.10 מהדקים מתוצרת: PHONIX, WIELAND, WEIDMULLER להתקנה על מסילה עשויים מנחושת אלקטרווליטית.
- 4.4.11 ציוד מדידה מתוצרת: ארדן, MULEX, אלקו, IME.
- 4.4.12 מנורות סימון מתוצרת: טלמכניק, קלוקנר מולר, עוז-און.

5. גופי תאורה:

5.1 התקנת גופי תאורה:

גופי התאורה בפנים המבנה יורכבו במקומות כמסומן בתכנית ולפי יעודם (על התקרה, שקועים בתקרה, תלויים או על הקיר) ובמרחקים וגבהים כפי שמופיע בתכנית או לפי הוראות המפקח.

קביעתם של גופי התאורה על חלקי המבנה, תתאים לצורת ההתקנים ובת-קיימא בהתחשב במשקל העצמי של גוף התאורה. אין לקדוח חורים בגוף ואין לרתך חיזוקים נוספים אל גוף התאורה, בלי הסכמתו של המפקח.

התקנת גופי תאורה השקועים בתוך תקרות תותב: גופי התאורה יחזקו גם לתקרת הבטון. אין לחזק גופי התאורה רק לקונסטרוקצית תקרת התותב, אלא אם נדרש בתוכניות.

במקרה של התקנת גופי התאורה על עץ או חומר דליק אחר, יש להתקין בינם לבין העץ שכבה חוצצת מחומר מבודד וכבה מאליו, בעובי של 1 מ"מ לפחות.

על הקבלן להתאים את סידורי ההרכבה ומועדיהם עם הקבלו המבצע את התקרה ולהדריכו באשר לעיצוב המסגרות המותקנות בתקרה עבור גופי התאורה.

5.2 חיבור גופי תאורה:

מוליכי החיבור יחוברו להדק הקבוע באבזר. על מוליכי החיבור יולבשו צינורות פלסטיות גמישות למניעת שחיקתו של בידוד המוליך בחלקים המתכתיים והחדים של גוף התאורה.

אם חום הנורה עלול לפגוע עבבידוד המוליכים, ישתמשו במוליכים מבודדים בטפלוון או באסבסט. אם לא צויין אחרת יחובר להארקה כל גוף העשוי מתכת.

פרק 09 - עבודות טיח:

09.01 כללי:

יצוין במפורש כי המפרט המיוחד שלהלן הינו משלים לתנאי החוזה ואינו גורע מהם.

תאריך	חתימת וחותמת המציע
המועצה המקומית נחף	מכרז מס 04/2023 – להנגשת מבני ציבור – מבנה המועצה ומבנה רווחה
	עמוד 73 מתוך 97



مجلس نحف المحلي
המועצה המקומית נחף
NAHEF LOCAL COUNCIL

יצוין במפורש שהמפרט המיוחד שלהלן הינו משלים לתוכניות, לפרטים, לתנאי החוזה המיוחדים ולמפרט הכללי הבין משרדי. ע"כ אין זה מן ההכרח שכל עבודה המופיעה בתוכניות ו/או המתחייבת מהן ו/או המתחייבת לצורך בצוע מושלם של העבודות השונות נשוא מכרז/חוזה זה ימצאו את ביטויין במפרט המיוחד שלהלן ו/או בכתב הכמויות ו/או בתוכניות.

כל העבודות יבוצעו בהתאם למפרט הכללי הבין משרדי כולל אופני המדידה והתשלום, אלא אם צוין אחרת במפרט המיוחד שלהלן.

יש לראות את התיאורים המלאים על כל פרטיהם, כפי שהם מובאים בתוכניות, במפרט הכללי ובמפרק המיוחד וביתר המסמכים, כמשלימים את התיאורים התמציתיים הכלולים בכתב הכמויות.

תוספת למפרטים הנ"ל

- 09.02 טיח פנים בשתי שכבות, ישר וחלק סרגל בשני הכוונים, גמר השכבה העליונה בשפשפת לבד.
- 09.03 מתחת לטיח חוץ רגיל בשתי שכבות ומתחת לטיח חוץ מותז מתחת לטיח חוץ רגיל בשתי שכבות ומתחת לטיח חוץ מותז תבוצע שכבת הרבצה שהרכבה ודרך עשייתה מפורטים בסעיף 09022, מחיר שכבה זו כלול במחיר טיח החוץ מכל סוג.
- 09.04 זוויתני רשת מגולוונות
יש לקבוע סרגלי מגן למקצועות תקרות, העמודים וכו' במקומות שהדבר יידרש ע"י המהנדס. הסרגלים יהיו עשויים מפח מגולוון חזק עם רשת מתכת מתוחה בצדיהם וייקצבו (לפי אנך) למקצועות האמורים לפני הטיח, באמצעות מסמרים מגולוונים או מסמרי פלדה, הרשת תכוסה בשכבת טיט צמנט 3:1 לפני הטיח. גובה הפינות לכל גובה החדר עד לגובה 2.4 מ' מהרצפה.
- 09.05 טיח חוץ רגיל:
לפני התחלת העבודה יש לסתום את כל החריצים והחורים בטיט צמנט טיח חוץ יבוצע בשלוש שכבות:
א. השכבה הראשונה תתקבל ע"י התזת הצמנט עם אגרגט דק על פני כל השטח המיועד לטיוח, שכבה זו תיתן כיסוי אחיד על הבניין תוך כדי סתימת כל החורים.
הרכב התערובת: חלק אחד צמנט.
6 חלקים אגרגט דק.
עובי השכבה לא פחות מ- 5 מ"מ.
ב. השכבה השנייה תהיה בעובי 12 מ"מ.
הרכב התערובת: חלק אחד צמנט.
חלק אחד סיד.
6 חלקים אגרגט דק.

חתימת וחותמת המציע

תאריך

עמוד 74 מתוך 97	מכרז מס 04/2023 – להנגשת מבני ציבור – מבנה המועצה ומבנה רווחה	המועצה המקומית נחף
-----------------	---	--------------------



مجلس نحف المحلي
המועצה המקומית נחף
NAHEF LOCAL COUNCIL

יש להוסיף לתערובת חומר בשם "אהידרול" תוצרת כרמית בע"מ או חומר אחר שווה ערך, בשיעור 5 ק"ג לכל 100 ק"ג צמנט. יש תערובת לערבב את האהידרול היטב עם הצמנט לפני הכנת המלט ועם תערובת זו יש להכין את טיט כמפורט לעיל.

ג. השכבה השלישית תהיה טיח מושלך ביד על בסיס צמנט לבן או עם אגרגט או בלי לפי הדרישה.
ד. הטיח יהיה יציב בחוזקו כ- 48 שעות לאחר השלמתו. על הקבלן להכין דוגמאות הטיח בשטח של 1.00 מ"ר כל אחת, על חשבונו ולקבל אישור האדריכל לגוון ולצורה הכל כמפורט בסעיף 09054 במפרט.

טיח חוץ משובר: 09.06

א. סתימת הפוגות על ידי שכבת ההרבצה שתפורט בהמשך.

ב. יש להרטיב את הקיר לפני יישום שכבת ההרבצה, פני הקיר חייבים להיות נקיים מאבק ורטיבות.

ג. שכבת ההרבצה תבוצע בתערובת הבאה (יחסי נפח):

1 חלק צמנט.

3 חלקים חול טבעי.

בתוספת דבק מסוג "כרמית 200" בכמות של 15% ממשקל הצמנט (כלומר על כל שק צמנט בתערובת יש להוסיף 7.5 ק"ג - גלון וחצי "כרמית 200"), עובי שכבת ההרבצה, יהיה 5-8 מ"מ.

ד. שכבת הטיח השחור תבוצע בתערובת הבאה (יחסי נפח):

1 חלק צמנט.

4 חלקים חול טבעי.

לקבלת העבודות הדרושה יש להשתמש ב"במקום סיד" בכמות של 1 ק"ג לכל שק צמנט, עובי הטיח השחור לא פחות מ- 12 מ"מ.

ה. במידה ודרוש לבצע שכבת שליכט עליונה (שחורה), תהיה התערובת זהה לזו של שכבת הטיח השחור בתוספת "כרמית 200" בכמות של 5% ממשקל הצמנט (חצי גלון לכל שק צמנט), עובי השכבה 3-5 מ"מ.

ו. יש לבצע אשפרה של כל שכבות הטיח בנפרד במשך 3 ימים.

טיח פנים: 09.07

א. שכבת הרבצה המורכבת מצמנט וחול ביחס 1:3.

ב. שכבת טיח זיהה לתערובת של שכבת הטיח השחור בטיח חוץ, בתוספת "כרמית 200" בכמות של 5% ממשקל הצמנט.

טיח מסרק: 09.08

שתי השכבות הראשונות כנ"ל, השכבה השלישית שפריץ במכונה ועבוד מסרק פח עם שיניים ברובח חצי ס"מ ורווח בין השיניים חצי ס"מ, הטיח יהיה יציב בחוזקו כבר 48 שעות לאחר

חתימת וחותמת המציע

תאריך

עמוד 75 מתוך 97	מכרז מס 04/2023 – להנגשת מבני ציבור – מבנה המועצה ומבנה רווחה	המועצה המקומית נחף
-----------------	---	--------------------



مجلس نحف المحلي
המועצה המקומית נחף
NAHEF LOCAL COUNCIL

השלמתו. על הקבלן להכין דוגמאות הטיח בשטח של 1.00 מ"ר כל אחת, על חשבונו ולקבל אישור האדריכל לגוון ולצורה, הכל כמפורט בסעיף 09054 במפרט.

09.09 טיח צמנט:

במקומות המצוינים בתכניות יעשה טיח צמנט, הטיח יבוצע לפי סעיף 0906 במפרט הכללי, יש לשים לב לאשפרה מקסימאלית.

09.10 ציפוי קירות ע"י שליכטה צבעונית אקרילי גמיש "טוסקנה" תוצרת טמבור או "m-100" תוצרת נירלט או ש"ע ע"ג שכבת טיח מיישרת אשר נמדדת בנפרד, העבודה כוללת יישום פריימר x מדולל ב- 25% טרפנטין בשכבה אחת ושכבת השליכטה הצבעונית בהתאם ובלייווי הנחיות היצרן בגוון לפי בחירת האדריכל.

09.11 הגנה על משטחים מטויחים:

על הקבלן להגן על חשבונו על השטחים המטויחים העלולים להיפגע במהלך העבודה כמו כן יש להגן בזמן הטיוח על כל האלמנטים העלולים להיפגע כמו צפויים, בטון חשוף, רצפות וכו'.

פרק 10 - עבודות ריצוף וחיפוי:

10.01 כללי:

יצוין במפורש כי המפרט המיוחד שלהלן הינו משלים לתנאי החוזה ואינו גורע מהם.

יצוין במפורש שהמפרט המיוחד שלהלן הינו משלים לתוכניות, לפרטים, לתנאי החוזה המיוחדים ולמפרט הכללי הבין משרדי. ע"כ אין זה מן ההכרח שכל עבודה המופיעה בתוכניות ו/או המתחייבת מהן ו/או המתחייבת לצורך בצוע מושלם של העבודות השונות נשוא מכרז/חוזה זה ימצאו את ביטויין במפרט המיוחד שלהלן ו/או בכתב הכמויות ו/או בתוכניות.

כל העבודות יבוצעו בהתאם למפרט הכללי הבין משרדי כולל אופני המדידה והתשלום, אלא אם צוין אחרת במפרט המיוחד שלהלן.

יש לראות את התיאורים המלאים על כל פרטיהם, כפי שהם מובאים בתוכניות, במפרט הכללי ובמפרק המיוחד וביתר המסמכים, כמשלימים את התיאורים התמציתיים הכלולים בכתב הכמויות.

10.02 לגבי העבודות האלה, ראה מפרטים כלליים לעבודות ריצוף וחיפוי שבהוצאת הועדה הבינמשרדית המיוחדת שבהוצאה האחרונה.

מחיר עבודות הריצוף, רצוף רצפות החדרים, הפנלים, רצפות השירותים והחיפוי באריחי קרמיקה תכלול גם את עבודת הרובי.

תוספת למפרטים הנ"ל

10.03 הספקת מרצפות טרצו, שפולים ואריחים

א. 90 יום לפני מועד הרצוף יספק הקבלן לאישור המפקח דוגמאות של החומרים בהם הוא מתכוון להשתמש בהתאם למחירי היסוד או בהתאם למפרט.

ב. המפקח ידאג לאישור האדריכל לגבי סוג המוצר ודגימה מאושרת תישמר במקום ואליה יושוו כל המרצפות, השיפולים והטרצו שיובאו למקום.

חתימת וחותמת המציע

תאריך

עמוד 76 מתוך 97	מכרז מס 04/2023 – להנגשת מבני ציבור – מבנה המועצה ומבנה רווחה	המועצה המקומית נחף
-----------------	---	--------------------



مجلس نحف المحلي
מועצה המקומית נחף
NAHEF LOCAL COUNCIL

- ג. הקבלן יהיה אחראי לטיב המרצפות, השיפולים והאריחים מבחינת עמידתם בתקנים זהותם הכללית גוונם, צורתם ודיוק מידותיהם.
- ד. מרצפות הטרצו יהיו בגודל 30/30 או 33/33 בגוון וטקסטורה עפ"י בחירת האדריכל ויהיה עמיד בשיעור 10% מעל הנדרש בת"י לבניני ציבור - מותר לעשות שימוש בכמה סוגי מרצפות לפי בחירת האדריכל.

10.04 ציפוי קירות, מסדרונות וחדרי מדרגות:

- א. לפני התחלת הציפוי הקבלן יבדוק את השטח שיש לצפותו, השטח חייב להיות נקי לגמרי מלכלוך, גריז שמן, או כל חומר העלול להפריע להדבקת הציפוי.
- ב. הציפוי ייעשה באריחי קרמיקה 20/20 ס"מ או 30/30 ס"מ כדוגמא קלאסית של "נגב קרמיקה" או ש"ע עד לגובה 1.4 כמצוין בתוכניות כאשר ניתן להשתמש בכמה סוגי קרמיקה או גוונים ע"ג מישור אחד או באבן ניסורה מלוטשת עפ"י בחירת האדריכל.

10.05 שיפולים:

- א. השיפולים יהיו מאנכים לשטח הריצוף והמשקים יתאימו למשקי הריצוף.
- ב. בפינות יש לבצע חיפוי ב-45 (גורנג).

10.06 אדני חלונות:

- יש להקפיד על אף מים בתחתית אדן חלון.
- עבודות מוזיקה צריך להיות תפר זכוכית כל 60 ס"מ.
- רשת פלדה קוטר 4 מ"מ כל 5 ס"מ שתהיה כוללת במחיר.

10.07 מרצפות רזרביות:

- הקבלן ישאיר עם קבלת העבודה 20 מרצפות חדשות מעולות על מנת שניתן יהיה לבצע החלפת המרצפות במשך הזמן אם יידרש, מחירים כלול במחיר היחידה ברשימת הכמויות.

10.08 ריצוף קרמיקה וחרסינה:

- תבוצע שכבת הרבצה מבטון עובי 5 מ"מ לפחות ותהיה כלולה במחיר הרצוף.
- הדבקת אריחי קרמיקה ו/או חרסינה ברצפה וקירות תיעשה על ידי תערובת צמנטית מוכנה של כרמית - " כרמופיקס מוכן" הוראות השימוש לפי דרישת היצרן ובחירות הקבלן וזאת כתנאי לקבלת העבודה ואישור החשבון.

- 10.09 בגמר ריצוף ליד דלתות חיצוניות יותקנו ספים משיש או מטרצו או מאבן כולל פסי פלוז או אלומיניום בין הסף לריצוף כמפורט בכתבי הכמויות ופרטי הבניין ועפ"י בחירת האדריכל.

- 10.10 בעבודות קרמיקה, הביצוע כולל פוגות עם שומר מרחק "ספיסרים" ברוחב 3-5 מ"מ ומילוי ברובה אקרילית מוכנה אשר כלולה במחיר הקרמיקה, הכל לפי דרישות האדריכל, השימוש בכמה גוונים באותו קיר או בשטח אין בו בכדי לשמש עילה לתוספת כלשהיא מעבר למחיר הנקוב בחוזה.

חתימת וחותמת המציע

תאריך

עמוד 77 מתוך 97	מכרז מס 04/2023 – להנגשת מבני ציבור – מבנה המועצה ומבנה רווחה	המועצה המקומית נחף
-----------------	---	--------------------



مجلس نحف المحلي
מועצה המקומית נחף
NAHEF LOCAL COUNCIL

- 10.11 בכל מפגשי הקרמיקה אנכיים בקירות יבוצעו פינות אלומיניום מיוחדות לכל גובה החיפוי באותו גוון של הקרמיקה.
- 10.12 איפה שנדרש בכתבי הכמויות או בפרטים או בתוכניות קרמיקה "אנטי סלייפ" לרמת שחיקה מקסימאלית של "נגב קרמיקה" או ש"ע, לא תשולם שום תוספת מחיר עבור השימוש בסוג זה של קרמיקה.

פרק 11 - עבודות צבע:

11.01 כללי:

יצוין במפורש כי המפרט המיוחד שלהלן הינו משלים לתנאי החוזה ואינו גורע מהם.

יצוין במפורש שהמפרט המיוחד שלהלן הינו משלים לתוכניות, לפרטים, לתנאי החוזה המיוחדים ולמפרט הכללי הבין משרדי. ע"כ אין זה מן ההכרח שכל עבודה המופיעה בתוכניות ו/או המתחייבת מהן ו/או המתחייבת לצורך בצוע מושלם של העבודות השונות נשוא מכרז/חוזה זה ימצאו את ביטוין במפרט המיוחד שלהלן ו/או בכתב הכמויות ו/או בתוכניות.

כל העבודות יבוצעו בהתאם למפרט הכללי הבין משרדי כולל אופני המדידה והתשלום, אלא אם צוין אחרת במפרט המיוחד שלהלן.

יש לראות את התיאורים המלאים על כל פרטיהם, כפי שהם מובאים בתוכניות, במפרט הכללי ובמפרק המיוחד וביתר המסמכים, כמשלימים את התיאורים התמציתיים הכלולים בכתב הכמויות.

11.02 צביעה ע"ג טיח פנים ושליכט או בגר וביצוע צבע פלסטי פי.וי.א' או צבע אקרילי בגוונים בהתאם להחלטת האדריכל - הצביעה צריכה להיות על משטחים ישרים, אם יהיה צורך בשכבות מיישרות עד קבלת משטח ישר, תראה תוספת זו כלולה במחירי החוזה לסעיף הרלוונטי.

11.03 צביעת שטחי עץ:

הביצוע ייעשה לפי המתואר בסעיף 10051 אלטרנטיבה ב' 3 שכבות.

11.04 צביעת שטחי פלדה:

יבוצע כמתואר בסעיף 11.061, מסגרות פנים הבנין - לפי סעיף משנה "ב" 3 שכבות, מסגרות מחוץ לבנין שבכות, סורגים וכו' לפי סעיף משנה "א" 4 שכבות.

צבע יסוד - כל הפרופילים מגלוונים שיש לצבוע בכרומט או אפוקסי אושן או כרומט אבץ.
צבע גמר - 2 שכבות צבע סופרלק או פוליאור או המרייט או שו"ע, הכל בהתאם לדרישות האדריכל.

11.05 רשימת גוונים:

המפקח ימסור לקבלן המיועד המתאים רשימת גוונים לכל עבודות הצבע.

11.06 תקרות ייצבעו בסיד סינטטי בשירותים צבע מגן נגד פטריות (אלעובש) "פונגידיק" "אקריןול" או שווה ערך.

חתימת וחותמת המציע

תאריך

עמוד 78 מתוך 97	מכרז מס 04/2023 – להנגשת מבני ציבור – מבנה המועצה ומבנה רווחה	המועצה המקומית נחף
-----------------	---	--------------------



مجلس نحف المحلي
המועצה המקומית נחף
NAHEF LOCAL COUNCIL

פרק 12 - עבודות אלומיניום:

12.1 כללי:

יצוין במפורש כי המפרט המיוחד שלהלן הינו משלים לתנאי החוזה ואינו גורע מהם. יצוין במפורש שהמפרט המיוחד שלהלן הינו משלים לתוכניות, לפרטים, לתנאי החוזה המיוחדים ולמפרט הכללי הבין משרדי. ע"כ אין זה מן ההכרח שכל עבודה המופיעה בתוכניות ו/או המתחייבת מהן ו/או המתחייבת לצורך בצוע מושלם של העבודות השונות נשוא מכרז/חוזה זה ימצאו את ביטוין במפרט המיוחד שלהלן ו/או בכתב הכמויות ו/או בתוכניות.

כל העבודות יבוצעו בהתאם למפרט הכללי הבין משרדי כולל אופני המדידה והתשלום, אלא אם צוין אחרת במפרט המיוחד שלהלן.

יש לראות את התיאורים המלאים על כל פרטיהם, כפי שהם מובאים בתוכניות, במפרט הכללי ובמפרק המיוחד וביתר המסמכים, כמשלמים את התיאורים התמציתיים הכלולים בכתב הכמויות. כל העבודות בפרק זה כפופות לנאמר ב- "מפרט כללי לעבודות בנין" (האוגדן הכחול) כולל אופני המדידה אלא אם צוין אחרת.

מחיר עבודות האלומיניום כוללים: אלגון בגוון טבעי 15 מיקרון, זיגוג - זכוכית שקופה חלקה בעובי 4 מ"מ או כפי שנדרש ברשימות האלומיניום - פרזול מסוג כבד לפי פרטי היצרן. (לרפפות 5-5 מ"מ). פירזול - האביזרים והפרזול מאלומיניום, דגים סטנדרטים.

12.02 לגבי העבודות האלה, ראה מפרטים כללים לעבודות אלומיניום שבהוצאת הועדה הבינמשרדית המיוחדת משנת 1980, (או המהדורה האחרונה).

על הקבלן להגיש עם הצעתו פרטים אופייניים של עבודות אלומיניום שיתנו תמונה ברורה וחד משמעית על אופן הביצוע, מידות החומרים וצורת חיבורם ואטימותם. לאחר חתימת החוזה יכין הקבלן תכניות ביצוע מפורטות וימציא אותן לאישור האדריכל. מוצרי האלומיניום יהיו בסטנדרטים גבוהים ומטיב מעולה ביותר.

12.03 פרזול

הפרזול לעבודות אלומיניום יהיה כמפורט בכתב הכמויות, ולפי דרישת ובחירת האדריכל, כל חלקי הפרזול לעבודות אלומיניום כגון: צירים קדמונים פנימיים בריחים, דיסקיות וכו', יהיה מאלומיניום או חומר בלתי מגנטי אחר כגון מיציקת פליז, נירוסטה או ברונזה ומצופים הכל צידיהן הגלויים בצפוי אלקטרוליטי של כרום או ניקל בהתאם לנדרש בתקן ישראלי מס' 258, קביעת הפרזול לאלמנטים תעשה ע"י אביזרים וברגים מצופים קדמיום שיאפשר תפעול טוב הכנפיים. בכל מקום שראשי הברגים יראו לעין עליהם לעבור טיפול נוסף (מחוץ לציפור קדמיום) של פסיביציה בשביל למנוע השחרתם.

12.04 משקוף עוור

יהיה מחומר מתכתי מצופה ומוגן כמתואר בפרזול, רצוף ומבוטן לכל היקף הפתח, או מעץ כמאושר ע"י האדריכל בתכניות ביצוע של היצרן.

חתימת וחותמת המציע

תאריך

עמוד 79 מתוך 97	מכרז מס 04/2023 – להנגשת מבני ציבור – מבנה המועצה ומבנה רווחה	המועצה המקומית נחף
-----------------	---	--------------------



مجلس نحف المحلي
המועצה המקומית נחף
NAHEF LOCAL COUNCIL

12.05 א לגון

כל האלגון יהיה טבעי ברמה 2.

12.06 רמות ובדיקות

רמת של הדרישה הנה 1 או 2 כפי שמוגדר בסעיף 12011 מהמפרט הכללי.

12.07 אישור ליצור

הדרישה בהתאם לסעיף 12.014 במפרט.

פרק 15 - מתקני מיזוג אויר:

15.1 תנאים ודרישות כלליות לעבודות מיזוג אויר:

15.1.1 מפרט מיוחד:

המפרט המיוחד לעבודות מיזוג אויר כולל גם את התקנים הזרים N.F.P.A: .AMACNA,ASHRAE,ARI,AFI,AMSE.

עבודות ש כלולות בפרק 15 כאן:

1. הכנת יסודות יצוקים.
2. הספקת זרם חשמלי תלת פאזי 380 וולט 50 הרץ מהרשת.
3. ניקוזים.

15.1.2 כללי:

העבודה המתוארת במפרט זה מתייחסת לאספקה, התקנה, הרכבה, וויסות והפעלה של מתקן מיזוג אויר מושלם.

15.1.3 כוונה:

תוכניות המכרז כפי שהוצאו הן דיאגרמטיות ומציינות את ההיקף והמערך הכללי של המתקן ואינן מראות בהכרח את כל פרטי העבודה, כוונת התוכניות הן לתאר את המתקן באופן כללי.

המפרט והשרטוטים הינם לצורכי מכרז.

במידה ולדעת הקבלן חסרים פרטים וציוד להשלמת המערכת, יגיש הקבלן עם הצעתו את פרוט האביזרים והעבודות שלדעתו חסרות כולל המחיר, אחרת תראה הצעתו כמכילה אותם.

בנוסף הקבלן יתכנן את כל הפרטים הדרושים עבור הציוד המסופק על ידו וכן את פרטי החיבורים השונים הקשורים בין ציודו למערכות האחרות במידה ואלה לא מבוצעות על

חתימת וחותמת המציע

תאריך

עמוד 80 מתוך 97	מכרז מס 04/2023 – להנגשת מבני ציבור – מבנה המועצה ומבנה רווחה	המועצה המקומית נחף
-----------------	---	--------------------



مجلس نحف المحلي
המועצה המקומית נחף
NAHEF LOCAL COUNCIL

ידו. את תוכניות העבודה המפורטות כולל רשימת ציוד, דפי קטלוגים וחומר טכני, יגיש הקבלן למפקח בשלושה העתקים לאישור לפני התחלת ביצוע העבודה. הקבלן לא יתחיל בביצוע העבודה לפני קבלת אישור מהמפקח.

15.1.4 הסברה:

במידה והקבלן המתכוון להגיש הצעה הינו בספק בקשר לפירוש האמיתי של כל חלק שהוא בשרטוטים, מפרט, עליו להגיש למזמין בקשה בכתב לשם פירוש, באם הפירוש כרוך בשינוי מהותי שעל כל הקבלנים המשתתפים במכרז לדעת, בקשה זו תוגש בכתב למזמין שבועיים לפני הגשת המכרז, לא תתקבל כל אינפורמציה בעל-פה.

15.1.5 קבלני משנה:

הקבלן אינו רשאי להעסיק קבלן משנה או למסור לו עבודה מבלי שקבלן המשנה יאושר מראש בכתב על ידי המזמין.

15.1.6 אישורים וטיב עבודה:

הקבלן יספק וישלם עבור כל הרישיונות הדרושים לעבודות מיזוג אוויר שבמפרט זה (במידה ונדרשים). כל החומרים והאביזרים יהיו חדשים ומאיכות הטובה ביותר. העבודה המבוצעת תהיה ברמה גבוהה ולשביעת רצונו של המזמין כל חומר פגום או ביצוע לא ראוי יסולק מיד עם הוראת המזמין.

על הקבלן יהיה לתקן כל עבודה או להחליף כל ציוד אשר יידחה ע"י המפקח ללא כל תיאום נוסף.

במקרה של חלוקי דעות ביחס לפרוש הנכון של המפרט והתוכניות, תקבע החלטתו של המפקח בלבד.

15.1.7 פתחים:

כל הפתחים למעברי תעלות, צנרת, תריסים, ייעשו על ידי הקבלן.

15.1.8 גישה:

על הקבלן להרכיב את המתקן כך שיבטיח גישה נוחה אל כל חלקי הציוד המותקנים על ידו.

15.1.9 רעש ורעידות:

הציוד על כל אביזריו יפעל ללא יצירת רעש. על הקבלן לנקוט בכל האמצעים למניעת רעש. כל ציוד אשר יוצב על גג הבניין יורכב על ידי בולמי זעזועים.

15.1.10 הגנה בפני חלודה:

הקבלן יוודא שכל חלקי המתקן יהיו מוגנים בפני חלודה, כל חלקי הברזל והפלדה יהיו מגלוונים.

15.1.11 ניקוי, כוון, ווסות:

על הקבלן לנקות את כל עבודותיו יכוון ויווסת את מערכת פיזור אוויר כגון: דמפרים מפזרי אוויר וכו'.

חתימת וחותמת המציע

תאריך

עמוד 81 מתוך 97	מכרז מס 04/2023 – להנגשת מבני ציבור – מבנה המועצה ומבנה רווחה	המועצה המקומית נחף
-----------------	---	--------------------



مجلس نحف المحلي
המועצה המקומית נחף
NAHEF LOCAL COUNCIL

הקבלן יבצע את כל הבדיקות של הציוד הדרושים לשם קבלת התפוקה בהתאם למכרז, הבדיקות יהיו בהתאם לחוקים, הוראות ותקנות של הרשויות המוסמכות. על הקבלן להמציא את תוצאות הבדיקות בכתב למפקח.

15.1.12 הדרכה:

לפני מסירת המתקן ידריך ויורה הקבלן למפעיל המתקן מטעם המזמין את כל הנדרש לפעולה והחזקה תקינה של המתקן.

ותיקבע תקופת ניסיון ומבחן של 10 ימים לבדיקת הפעולה התקינה של המערכת.

15.1.13 תיקי הסבר:

הקבלן יכין וימסור למזמין תיק המכיל כל חומר והסבר מלא לתפעול והחזקה של המתקן כמו קטלוגים, תוכניות מעודכנות וכו'.

15.1.14 קבלת המתקן:

עם גמר העבודות תעשה מסירה מסודרת של המתקן ותינתן תקופה ניסיונית של המתקן.

15.1.15 אחריות ושרות:

הקבלן יהא אחראי במשך שנה החל מיום קבלת המתקן על ידי המזמין לפעולה תקינה של המתקן מתחייב הקבלן לבצע על חשבונו את כל התיקונים. הקבלן מתחייב להיענות לכל קריאת שרות תוך 24 שעות מזמן קבלת הודעה. למזמין הזכות להזמין אנשי מקצוע אחרים אם הקבלן לא נענה לקריאה ולתבוע את ההוצאות של התיקונים. בנוסף מתחייב הקבלן בזה שבידו מלאי חלקי חילוף.

האחריות כוללת מתן שרות מונע לכל חלקי המתקן כולל שימון וגרוז ביקורת וכיול.

15.1.16 הגנה:

במשך כל תקופת הביצוע על הקבלן להגן על המתקן כנגד גניבה ונגד פגיעות אפשריות על ידו או ע"י גורמים אחרים.

במידה וייגרם נזק כלשהו למרות אמצעי ההגנה, הנזק יתוקן ע"י הקבלן ללא כל תשלום ע"י הבעלים.

15.1.17 שילוט:

על הקבלן להתקין שילוט ליד כל המפסקים והלחצנים, מנורות סימון ממסרים ומאבטחים. השלטים יהיו מבלקיט כתובים לבן על גבי שחור.

עבודות חשמל:

1. בנוסף לעבודות המפורטות על קבלן מיזוג אוויר להתחבר להזנות שמסופקות על ידי קבלן חשמל.
2. כמו כן להתקין את כל הפיקודים והאינסטלציה שכרוכה בכך.
3. הקבלן גם יתקין מפסקים פקטים ויחבר הכל לפי הוראות היצרן.
4. כל עבודות החשמל יבוצעו בכפיפות לחוק החשמל.

חתימת וחותמת המציע

תאריך

עמוד 82 מתוך 97	מכרז מס 04/2023 – להנגשת מבני ציבור – מבנה המועצה ומבנה רווחה	המועצה המקומית נחף
-----------------	---	--------------------



مجلس نحف المحلي
המועצה המקומית נחף
NAHEF LOCAL COUNCIL

5. המנועים יהיו בעלי יכולת בפני העמסת יתר רגעית בשיעור של 50% ללא התחממות, המנועים יבחרו לפעולה שקטה ויחלפו אם לדעת המפקח פעולתם גורמת לרעש מפריע.
6. כל המנועים יהיו סגורים בפני פגעי מזג אוויר.
7. לפני ביצוע העבודה יגיש הקבלן לאישור המפקח בשני העתקים תרשים חשמלי של הלוחות, תרשים פיקוד מפורט, תוכניות מבנה הלוחות, פרוט הציווד.
8. הקבלן יתקין את כל החיווט החשמלי הדרוש מלוחות החשמל אל כל המנועים ומכשירי הויסות על אביזריהם השונים.
9. המתנעים בלוח החשמל יצוידו במפסקים אוטומטיים עם מגעי עזר כנדרש לפעולה אוטומטית ומיועדים לזרמי קצר 15 קילו אמפר לפחות.
- ומצוידים בריליים נגד יתרת זרם, הלוח יכלול עבור כל מנוע נורה אדומה לסימון תקלה מנורה ירוקה לציון פעולה תקינה, מנורה צהובה לציון גוף חימום בפעולה.
- ד. הסתעפות של תעלה העשויה בצורת קשת תימדד מטר אורך נוסף של התעלה בעלת החתך הקטן ביותר.
- ה. הסתעפות העשויה בצורת מכנסיים תימדד במטר נוסף של התעלה בעלת החתך הגדול ביותר.
- ו. תעלה בעלת קטע עם חתך משתנה יימדד קטע זה באורכו הנומינלי בלבד אך בחתך הגדול ביותר.

15.3 צנרת גז ובידודה:

1. צנרת הגז והברזים מותאמים לפריאון R-410.
2. צינורות הגז יהיו עשויים נחושת מטיפוס "L".
3. יש לבצע בדיקת אטימות לצנרת ולמלאות את המערכת בכמות דרושה של R-410.
4. צנרת הגז תבודד עם קליפות בידוד עשויות גומי סינטטי "ארמפלקס", עובי 19 מ"מ.
5. מעברי צנרת גז בקיר חיצוני יעשה על ידי שרוול פלדה. "3" אטומה על ידי סיליקון ובטון וגפת מסביב.
6. קטרים של צנרת גז או נוזל ייקבע לפי גודל יחידת מיזוג אוויר ולפי הוראות היצרן.
- 15.4 המפוח מונח על בולמי רעידות על בסיס מבטון צף.

15.5 חשמל ופיקוד:

1. יחידות מיזוג אוויר מסופקות עם לוח חשמל אינטגרלי על קבלן מיזוג אוויר להתחבר להזנות חשמל אשר מסופקות ע"י קבלן חשמל.
2. על קבל מיזוג אוויר להתקין בתוך הלוחות קבלים לשיפור כפל ההספק
 $\text{COS}\phi = 0.92$

חתימת וחותמת המציע

תאריך

עמוד 83 מתוך 97	מכרז מס 04/2023 – להנגשת מבני ציבור – מבנה המועצה ומבנה רווחה	המועצה המקומית נחף
-----------------	---	--------------------



مجلس نحف المحلي
המועצה המקומית נחף
NAHEF LOCAL COUNCIL

3. לכל יחידה יותקן לוחית הפעלה בחדר בקרה לווסת טמפ', כמויות אוויר, הפעלה, הפסקה תקלות, טיימר וכו'. אפשר כדוגמת חברת מיטב.

15.6 יחידות מיזוג אוויר עצמאיות:

1. היחידות יהיו עצמאיות מושלמות מסוג פקג' כדוגמת תוצרת אלקטרה בתפוקה ונתונים כמצוין בתוכנית.
2. היחידות תכלול בשני מבנים את כל מרכיבי מערכת הקירור והחימום מפוחים צנטריפוגליים מסננים מאייד צנרת אביזרי קירור מדחסים מעבה שסתומי התפשטות סולנואידים מפוחי מעבה צנטריפוגלי גופי חימום עזר לוח חשמל מערכת פיקוד וכו'.
3. יחידת המיזוג תבנה ממסגרת פרופילים של פלדה מגלוונט עובי 2.5 מ"מ ופנלים מגלוונט עובי 1.25 מ"מ צבועים לאחר ווש פריימר בית היחידה יהיה מותאם לעמידה בתנאי מזג אוויר יהיה מחוזק וקשיח כולל דלתות אטומות כולל בידוד 2" אקוסטי עם ציפוי נאופרן.
4. מאיץ המפוח בעל כפות נטויות קדימה המפוח יונע בהנעת רצועות טריזיויות הגלגל המניע יהיה בעל אפשרות שינוי הקוטר המנוע בהספק ב 33% גבוהה מהספק הנדרש על ציר המפוח המנוע יהיה מוגן רטיבות.
5. תיבת הערבוב תכיל מדף לוויסות אוויר חוזר ומדף לווסת אוויר צח כולל בקר המבקר על הטמ'.
6. נחשוני האיוד והעיבוי יהיו מצנרת נחושת קוטר 5/8" צלעות אלומיניום.
הנחשון ייבדק בלחץ חנקן 30 אטמ'.
7. נחשון מעבה יהיה מצופה שכבת בלייגולד.
8. מפוח מעבה יהיו שקטים המיוחד מהירותם לפי לחץ ראש והים מוגנים ממים ומתאמים לפעולה בטמפ' 70 מ"צ.
9. כל מעגל קירור יהיה מצויד בקולט נוזל משלו כולל שסתומים.
10. מדחסי הקירור יהיו סקרולים לפעולה גם כמשאבת חום כל מדחס כולל מחמם אגן שמן מגני לחץ נמוך וגבוה מגן יתרת זרם מגן טמפ' מגן לחץ שמן כולל משתיקי קול וגמישים לכל מדחס יהיה שעונים ללחצים לפני המסננים יהיה מפריד נוזל.
11. כל יחידה תכלול מכשיר אינדיקציה לסתימת מסנני אוויר.
12. מפלס הרעש מהיחידה לא יעלה על 36 dB במרחק 1 מטר מיחידה.
13. מעבה יהיה מוגדל לטמפ' 45 סילזיוס.
14. גופי חימום עזר רציף לפי כתב כמויות.
15. ציפוי בלאייגולד לסוללות.
16. מיקרופססור אינטגרלי.

פרק 20 - נגרות חרש:

20.1 כללי:

תאריך	חתימת וחותמת המציע
המועצה המקומית נחף	מכרז מס 04/2023 – להנגשת מבני ציבור – מבנה המועצה ומבנה רווחה
	עמוד 84 מתוך 97



مجلس نحف المحلي
מועצה המקומית נחף
NAHEF LOCAL COUNCIL

יצוין במפורש כי המפרט המיוחד שלהלן הינו משלים לתנאי החוזה ואנו גורע מהם.

יצוין במפורש שהמפרט המיוחד שלהלן הינו משלים לתוכניות, לפרטים, לתנאי החוזה המיוחדים ולמפרט הכללי הבין משרדי. ע"כ אין זה מן ההכרח שכל עבודה המופיעה בתוכניות ו/או המתחייבת מהן ו/או המתחייבת לצורך בצוע מושלם של העבודות השונות נשוא מכרז/חוזה זה ימצאו את ביטוין במפרט המיוחד שלהלן ו/או בכתב הכמויות ו/או בתוכניות.

כל העבודות יבוצעו בהתאם למפרט הכללי הבין משרדי כולל אופני המדידה והתשלום, אלא אם צוין אחרת במפרט המיוחד שלהלן.

יש לראות את התיאורים המלאים על כל פרטיהם, כפי שהם מובאים בתוכניות, במפרט הכללי ובמפרק המיוחד וביתר המסמכים, כמשלימים את התיאורים התמציתיים הכלולים בכתב הכמויות.

20.2 בגגות משופעים - ההנחיות הניתנות להלן הן עקרוניות בלבד -

הקבלן רשאי להציג שיטות ביצוע וקונסטרוקציה כרצונו אבל בתנאי שיאשרו ע"י המתכנן לאחר הגשת תכנית מפורטת ודוגמא לביצוע העבודה.

20.3 האגדים יהיו מאגדי עץ בהתאם לתוכניות ופרטי הביצוע לפי דרישות מפכ"מ עם הגנה נגד ריקבון ומזיקים, העץ יהיה עץ אורן פיני באיכות מעולה, חדש יבש ובריא ודל סוקוסטים, ללא סדקים, סיבים, פגמים וחומרים או סימני ריקבון.

כל חלקי העץ יעברו אימפרגנציה כנגד ריקבון ומזיקים בהתאם לתקן הישראלי.

המחיר כולל צביעה פעמיים בצבע יסוד ופעמיים צבע עליון סופרלק או פיליאור או שו"ע - במקרה ויוחלט לצבוע את הציפוי או חלקי האגדים הגלוניים

20.4 אופציה לביצוע האגדים היא אגדי פלדה לפי דרישות התקן להגנה נגד קורוזיה ונגד אש (עמידות לשעתיים לפחות), לא תידרש הגנה נגד אש לאגדי פלדה כלואים.

20.5 כיסוי הגג המשופע:

הכיסוי יהיה מרעפי חרס מסוג משובח, מסייל או טוגננה או שו"ע לפי בחירת האדריכל.

20.6 בידוד תרמי בגגות משופעים:

במישור העליון של הגג מתחת לרעפים תונח יריעת בידוד מצופה רדיד אלומיניום משני הצדדים בין הפטות התוספת יריעה חוסמת אבק מסוג אסטרו פויל או שווה ערך.

20.7 בביצוע הגג יילקח בחשבון - הנחת מחסומי אדים מזחלות מפח מגלון מוסתרות בארגז הרוח ולפי תוכניות הביצוע והפרטים המיוחדים.

20.8 מדידת גג הרעפים:

מדידת גג הרעפים לפי היטל אופקי ובהתאם למדידות בשטח, לא תשולם תוספת עבור שיפועי גג.

20.9 מדידות מזחלות פח - לפי מ"א.

20.10 מובהר שכל האלמנטים והחומרים הדרושים להשלמת ביצוע העבודה כלולים במחירי הסעיפים לפי כתבי הכמויות, אפילו אם לא הוזכר פירוט בסעיף הרלוונטי חומרי העזר והאביזרים הנלווים, הכל בהתאם לפרטי הביצוע וכתבי הכמויות.

חתימת וחותמת המציע

תאריך

עמוד 85 מתוך 97	מכרז מס 04/2023 – להנגשת מבני ציבור – מבנה המועצה ומבנה רווחה	מועצה המקומית נחף
-----------------	---	-------------------



مجلس نحف المحلي
המועצה המקומית נחף
NAHEF LOCAL COUNCIL

פרק 22 - אלמנטים מתועשים בבניין:

תקרות אקוסטיות

- א. כללי - ההנחיות הנותנות להלן הן עקרוניות בלבד, הקבלן רשאי להציג שיטות תמיכה, הרכבה, קונסטרוקציה, פרטים כרצונו אבל בתנאי שיאושרו ע"י המתכנן, לאחר הגשת תכנית מפורטת ודוגמא לבצוע העבודה.
- הקבלן אחראי לחוזקה של הקונסטרוקציה ולאשר חלקי התקרה, לעמידתה בתנאי האקלים ובהתאם לתנאי המקום. אין קבלת אישור מהנדס פותרת הקבלן מאחריות זו.
- ב. תקרות פי.וי.סי - מטפוס אלקול או שוי"ע, הפי.וי.סי חייב להיות כבה מעצמו העומד בתקנים של מכבי האש.
- ג. בידוד לדגמי התקרות - יהיה ע"י צמר סלעים בצפיפות סטנדרטית היינו במשקל של 80-100 ק"ג לכל מ"ק חומר. עובי המילוי 2.5 ס"מ, הבידוד יהיה רצוף וקבוע במקומו ביריעות מאושרות ע"י מכבי אש.
- הקבלן אחראי לשלמות הציפוי באופן שהבידוד לא יתפזר, לא יתאבק ולא ילכלך את סביבתו.
- ד. הוראות כלליות - כל התקרות חייבות להיות מפולשות, כל החיתוכים והגמר בזוויות ישרות, הפסים יהיו אחידים ומונחים בקווים ישרים, הגמר בין קירות ומחיצות יהיה ע"י חריץ מעובר בפרופילי אלומיניום, ובהתאם לתכנית המפורטת אם קיימת תכנית כזו.
- ה. שיטת מדידה - היא נטו, המחיר כולל את פסי ומשטחי החיפוי, הבידוד, הקונסטרוקציה, תליות, חיבור לקירות ומחיצות איטום, פסי גמר ופסי חיבור והרכבה והתאמה במקום, לרבות כל חומרי העזר הדרושים וכן פיגומים, חיזוקים וכו'..
- ו. על הקבלן להמציא דוגמאות של התקרות למיניהם בהתאם לתוכניות הביצוע ובהתאם לדרישות האדריכל כולל גוונים צבעוניים לקונסטרוקציה הגלויה לאישור ע"י האדריכל לפני התחלת ביצוע העבודה.
- ז. בכל שטחי המסדרונות, הרחבות, מבואות הכניסה, ספריות - יותקנו תקרות אקוסטיות מפח צבוע מחורר עם מזרוני צמר סלעים בעובי 2" עטופים בשלמותם בתוך שקיות פוליתילן בלתי דליקות ממגשים או מאלמנטים מרובעים לפי בחירת האדריכל - התקרות תהיינה עשויות או מלוחות מלבניים ברוחב עד 20 ס"מ או פנלים מרובעים 60/60 ס"מ.
- הגוון לפי בחירת האדריכל, התלייה באמצעות מוטות הברגה ודיבלים ממתכת (פיליפס, ג'ימבו וכו').
- המרחק בין מוטות התלייה לא יעלה על 70 ס"מ. העיגון של הפרופילים אל הקירות יהיה באמצעות דיבלים וברגים מתאימים, חוזק התלייה יאושר על ידי מהנדס רשוי מטעם הקבלן והביצוע יאושר ע"י בדיקת מעבדה מוסמכת ע"י בדיקת תלית עומס.
- ח. אלמנטי גמר מגבס וסינורים הנדרשים מסיבות אדריכליות כלולות במחיר.
- ט. במקלט/ממ"מ ובכיתות יש להתקין תקרות מינראליות מסוג "חצי שקוע" בעלי סיווג לשריפה IV-32 לפחות עפ"י דרישת ת"י 921 חלק 4, לא תבוצענה תקרות מינראליות בפרוזדורים אלא באישור מיוחד.

חתימת וחותמת המציע

תאריך

עמוד 86 מתוך 97	מכרז מס 04/2023 – להנגשת מבני ציבור – מבנה המועצה ומבנה רווחה	המועצה המקומית נחף
-----------------	---	--------------------



مجلس نحف المحلي
המועצה המקומית נחף
NAHEF LOCAL COUNCIL

פרק 40 - נגרות אומן ומסגרות פלדה

פרק 40.06

40.06.01 כללי

יש לראות פרק זה ביחד עם פרק (04) ו- (44) להלן, בכל הנוגע לעבודות מסגרות ו/או נגרות, לרבות עבודות הריהוט חוץ.

יצוין במפורש שהמפרט המיוחד שלהלן הינו משלים לתוכניות, לפרטים, למפרט הכללי הבין משרדי (האוגדן הכחול) בהוצאת משרד הביטחון בפרקים הרלוונטיים בהוצאתם המעודכנת, לתקנים הישראליים, למפרטי מכון התקנים, לחוק התכנון והבניה התשכ"ה 1965 על כל עדכוניו וכו'. ע"כ אין זה מן ההכרח שכל עבודה המופיעה בתוכניות ו/או המתחייבת מהן ו/או המתחייבת לצורך בצוע מושלם של העבודות השונות נשוא מכרז/חוזה זה ימצאו את ביטוין במפרט המיוחד שלהלן ו/או בכתב הכמויות ו/או בתוכניות.

כל העבודות יבוצעו בהתאם למפרט הכללי הבין משרדי כולל אופני המדידה והתשלום, אלא אם צוין אחרת במפרט המיוחד שלהלן.

יש לראות את התיאורים המלאים על כל פרטיהם, כפי שהם מובאים בתוכניות, במפרט הכללי ובמפרט המיוחד וביתר המסמכים, כמשלימים את התיאורים התמציתיים הכלולים בכתב הכמויות.

40.06.1 עבודות נגרות

40.06.1.1 סוג וטיב העץ

אם לא צוין אחרת בתוכניות, העץ יהיה עץ חדש סוג א' מסוגים שונים בהתאם למצוין בתוכניות ובפרטים, ואשר מתאים לתקן הישראלי למפמ"כ ולמפא"ס של מכון התקנים הישראלי.

יצוין במפורש כי מידות חתך העץ המצוינות בתוכניות הינן מידות סופיות לאחר הקצעה וליטוש.

40.06.1.2 מידות

המידות המצוינות בתוכניות ובכתב הכמויות, הינן לצורך ידיעה והנחיה בלבד, על הקבלן לקחת מידות בשטח לגבי כל פריט ופריט.

אם לא צוין אחרת, המידות המצוינות בכתב הכמויות הינן מידות "פתח אור" (מידת הפתח בקיר).

סטייה במידות הפתחים או האלמנטים של $\pm 5\%$ לא תהווה עילה לשינוי במחירי היחידה אשר בכתב הכמויות.

40.06.1.3 פרזול

כל האלמנטים יהיו מגולוונים ו/או עשויים מפלדה אל חלד, כל אלמנטי הפרזול יהיו ממין משובח ויאושרו ע"י האדריכל לפני הייצור.

יצוין במפורש כי בחלק מהפריטים אין תיאור כללי לכל הפרזול הדרוש עד לקבלת עבודה מושלמת ומוגמרת. (ראה להלן סעיף תכולת המחירים).

חתימת וחותמת המציע

תאריך

עמוד 87 מתוך 97	מכרז מס 04/2023 – להנגשת מבני ציבור – מבנה המועצה ומבנה רווחה	המועצה המקומית נחף
-----------------	---	--------------------



مجلس نحف المحلي
מועצה המקומית נחף
NAHEF LOCAL COUNCIL

40.06.1.4 עבודות צבע

עבודות צבע לאלמנטי הנגרות יתאימו למפורט בפרק 11 להלן.

40.06.1.5 הגנה על חלקי העץ

כל חלקי העץ החיצוניים, לרבות הפרגולה, יעברו טיפול נגד חרקים ותולעים ומזיקים למיניהם. אם לא צוין אחרת, יעבור העץ טיפול ע"י טבילה בתוך תמיסה של "פנטו כלורו" או שו"ע מאושר, מדולל בספירט מינרלי ביחס לפי הוראות היצרן למשך של 8 דקות לפחות.

עבור הנ"ל לא ישולם בנפרד ורואים את עלותם ככלולה במחירי הקבלן השונים.

40.06.1.6 הכנת דוגמאות ודגמים

עבור אלמנטים מיוחדים, ובהתאם לקביעת ולהוראת האדריכל והמפקח הבלעדית, יהיה על הקבלן להכין דוגמאות לביקורת ואישור סופי לפני הייצור.

עבור הנ"ל לא ישולם בנפרד ורואים את עלותם ככלולה במחירי הקבלן השונים.

40.06.1.7 הוראות כלליות למרכיבי עבודות נגרות אומן

חיבורי חלקי עץ - אם לא צוין אחרת, חיבורי חלקי העץ בינם לבין עצמם יהיה בשיטת זכר ונקבה עם דבק מתאים ללא מסמרים ו/או ברגים אלא באישור מיוחד. במקרה ויותר מראש להשתמש במסמרים ו/או ברגים יהיו אלה מפלדת אל-חלד או מגולוונים ממין משובח ומאושר ע"י המפקח. בריהוט החוץ ישתמש הקבלן בברגים מיוחדים עם ראש שקוע ו/או עם ראש מעוגל המתאימים לדרישות התקן הישראלי למתקני משחק.

עבור הנ"ל לא ישולם בנפרד ורואים את עלותם ככלולה במחירי הקבלן השונים.

40.06.1.8 תכולת המחירים

בנוסף וכהשלמה לאמור לעיל, כל הפריטים יימדדו כאשר הם גמורים, מורכבים ומושלמים בשטח על כל חלקיהם ומרכיביהם. המחיר כולל את כל החומרים, הציוד והמלאכות הדרושות לייצור והרכבה, הצביעה בהתאם למפרט 11 להלן ואת כל הכלול במפרט הכללי הבין משרדי, במפרט המיוחד, בתקנים הישראליים, בתוכניות, ברשימות ובפרטים השונים הכל מושלם וקומפלט, לרבות כל הפרזול, צירים מעצורים, מסילות, מנעולים, צילינדרים וכו', הכל עד לקבלת עבודה מושלמת. **יצוין במפורש כי תאור האלמנטים בכתב הכמויות ובתוכניות הינו תמציתי ביותר וכי אף חלק או פרט מהמצוין בתוכניות ובפריטים לא יימדד בנפרד אלא ככלול במחירי האלמנטים השונים.**

40.06.2 עבודות מסגרות

40.06.2.1 סוג וטיב הפלדה

אם לא צוין אחרת בתוכניות, כל הפרופילים והפחים אשר ישמשו לייצור האלמנטים יהיו מגולוונים בטבילה באבץ חם בעובי 80 מיקרון לפחות.

הגלוון יבוצע לאחר גמר והשלמת הפריט כמערכת שלמה. לא יורשו קידוחים, חיתוכים וריתוכים לאחר ביצוע הגלוון. ריתוכים בלתי נמנעים לאחר הגלוון והמיועדים לצורך הרכבה בלבד, ייצבעו בצבע עשיר אבץ (גלוון קר).

40.06.2.2 מידות

תאריך	חתימת וחותמת המציע
המועצה המקומית נחף	מכרז מס 04/2023 – להנגשת מבני ציבור – מבנה המועצה ומבנה רווחה
	עמוד 88 מתוך 97



مجلس نحف المحلي
מועצה המקומית נחף
NAHEF LOCAL COUNCIL

המידות המצוינות בתוכניות ובכתב הכמויות הינן לצורך ידיעה והנחיה בלבד. על הקבלן לקחת מידות בשטח לגבי כל פריט ופריט.

אם לא צוין אחרת, המידות המצוינות בכתב הכמויות הינן מידות "פתח אור" (מידת הפתח בקיר).

סטייה במידות הפתחים או האלמנטים של $\pm 5\%$ לא תהווה עילה לשינוי במחירי היחידה אשר בכתב הכמויות.

פרזול 40.06.2.3

כל האלמנטים יהיו מגולוונים ו/או עשויים מפלדה אל חלד. כל אלמנטי הפרזול יהיו ממין משובח בהתאם לבחירת האדריכל הבלעדית ויאושרו ע"י האדריכל והמפקח לפני הייצור.

יצוין במפורש כי בחלק מהפריטים, לא תואר כל הפרזול הדרוש עד לקבלת עבודה מושלמת ומוגמרת. (ראה להלן סעיף תכולת המחירים).

עבודות צבע 40.06.2.4

עבודות צבע לאלמנטי המסגרות השונים יתאימו למפורט בפרק 11 להלן.

תכולת מחירים 40.06.2.5

בנוסף וכהשלמה לאמור לעיל, כל הפריטים יימדדו כאשר הם גמורים, מורכבים ומושלמים בשטח על כל חלקיהם ומרכיביהם. המחיר כולל את כל החומרים, הציוד והמלאכות הדרושות לייצור והרכבה, הצביעה בהתאם למפרט 11 להלן ואת כל הכלול במפרט הכללי הבין משרדי, במפרט המיוחד, בתקנים הישראליים, בתוכניות, ברשימות ובפרטים השונים הכל מושלם וקומפלט, לרבות כל הפרזול, צירים מעצורים, מסילות, מנעולים, צילינדרים, משקופים ומלבנים כולל ביטונם והתקנתם, הכל עד לקבלת עבודה מושלמת. **יצוין במפורש כי תאור האלמנטים בכתב הכמויות ובתוכניות הינו תמציתי ביותר וכי אף חלק או פרט מהמצוין בתוכניות ובפריטים לא יימדד בנפרד אלא ככלול במחירי האלמנטים השונים.**

פרק 40 - מפרט מיוחד לעבודות צבע

פרק 40.11

כללי 40.11.01

צביעת מוצרי מתכת תבוצע ע"י שימוש ב- "סופר לק" או "המרלק" בגוונים שונים הכל לפי בחירת האדריכל. לא תשולם תוספת עבור שילוב גוונים. המחיר כולל שפשוף בנייר לטש ובמברשת פלדה לניקוי החלודה.

צביעת מוצרים לא מגלוונים תתבצע ע"י שתי שכבות צבע יסוד מיניום סינטטי ושתי שכבות צבע גמר כדוגמת "סופרלק" או "המרלק" של "טמבור או שו"ע.

יש להכין את המשטחים בהתאם להוראות טמבור. יש לשפשוף במברשת פלדה ונייר לטש להסרת החלודה, ניקוי יסודי לפלדה מכל לכלוך, שומן או אבק.

חתימת וחותמת המציע

תאריך

עמוד 89 מתוך 97	מכרז מס 04/2023 – להנגשת מבני ציבור – מבנה המועצה ומבנה רווחה	המועצה המקומית נחף
-----------------	---	--------------------



مجلس نحف المحلي
המועצה המקומית נחף
NAHEF LOCAL COUNCIL

צביעת מוצרים מגלוונים תתבצע ע"י שתי שכבות יסוד "יוניסיל ZN" ושתי שכבות צבע גמר כדוגמת "סופרלק" או המרלק" של "טמבור" או שו"ע. יש להכין את המשטחים בהתאם להוראות טמבור. יש לנקות את הפלדה באופן יסודי מכל אבק, שומן או לכלוך מכל סוג שהוא. יצוין במפורש כי מחירי האלמנטים השונים כוללים את הצביעה אשר לא תשולם בנפרד (ראה פרק 06).

40.11.03 צביעת מוצרי נגרות

צביעת מוצרי הנגרות תבוצע ע"י שימוש בצבעים שקופים לקבלת גוון העץ הטבעי ו/או כל גוון אחר (שקוף). הצביעה תבוצע במערכת "לזור 2000" או שו"ע בשכבות בהתאם להוראות היצרן, ובגוונים לפי בחירת והחלטת האדריכל הבלעדית. לא תשולם תוספת עבור שילוב גוונים. המחיר כולל שפשוף וליטוש בנייר לטש עד להחלקה מלאה.

40.11.04 תכולת מחיר

צביעת מוצרי נגרות ומסגרות לא תימדד לחוד אלא ככלולה במחירי האלמנטים השונים הכל כאמור בפרק 06 לעיל.

יצוין במפורש שיש לבצע מספר שכבות עד לקבלת כיסוי מלא הכל לפי החלטת המפקח הבלעדית, לא תשולם שום תוספת למספר השכבות מעבר לני"ל.

1. מפרט טכני להתקנת מעליות:

שם העבודה: מחלקת רווחה, ומבנה המועצה

תוכן העניינים:

תנאים כלליים מיוחדים

תאור טכני

(נספח א) פרוט החלקים (למילוי קבלן המעלית)

(נספח ב) כתב כמויות (למילוי קבלן המעלית)

2. הגדרות:

המזמין: המועצה המקומית נחף

הקבלן הראשי: המבצע את כל ההתאמות והעבודה.

חברת המעליות: המספקת את המעלית.

המתכנן/המפקח: הממונה מטעם המועצה המקומית נחף

חתימת וחותמת המציע

תאריך

עמוד 90 מתוך 97	מכרז מס 04/2023 – להנגשת מבני ציבור – מבנה המועצה ומבנה רווחה	המועצה המקומית נחף
-----------------	---	--------------------



مجلس نحف المحلي
המועצה המקומית נחף
NAHEF LOCAL COUNCIL

3. חברת המעליות :

כל המערכות והעבודות שעל המבצע לספק ולהתקין לפי מפרט זה.
פיר המעלית וגם חדר המכונות לפי המקרה.
כאשר חלק/פריט מצוין בלשון יחיד, הכוונה היא גם לרבים.

1.02 תכולת העבודה

הספקה, התקנה (לרבות כל הכלים הנחוצים להתארגנות ולהתקנה כגון מחסן כלים וחומרים, מנופים ואמצעי עזר), הפעלה ומסירה לשימוש המזמין של מעלית או מעליות כמתואר במפרט הטכני כולל כל החלקים, החומרים, העבודות והתעודות הנדרשות להשלמת העבודה לשביעות רצון המזמין והיועץ גם אם לא נדרשו במפורש.

כמו כן כוללת העבודה את כל הדרוש לתכנון מפורט והגשת תוכניות מפורטות, הרכבה, תאום מהלך העבודה עם כל הגופים הנוגעים והשלמתה כנדרש.

עלות כל העבודות, ההספקות, התוכניות, תאומים הנוכריים במפרט ובתנאים הכלליים לרבות הללו שלא מוזכרים אך נחוצים להשלמת העבודה תחשב ככלולה בהצעת המבצע ולא תשולם בגינם כל תוספת מחיר שהיא.

התאמות לתקנים

על המבצע להיות בעל תו תקן מאושר ע"י מכון התקנים לסוג זה של מתקנים. העבודה והחומרים והחלקים שישוּפְקוּ יתאימו לתקן ישראלי אחרון למעליות שמספרו 2481 במידה ואין התייחסות בתקן ישראלי לסעיף מסוים יש להסתמך על תקן אירופאי 81 בגירסה העדכנית. בנוסף על המבצע לעמוד גם בדרישות והתקנים הבאים :

חוקי עבודות חשמל ואש.

תקן ישראלי 1004 - המתייחס לרעש ממעליות.

חוקי תכנון ובניה המתייחסים למעליות.

תקנות שרותי כבאות ארציים ומקומיים.

פקודת הבטיחות בעבודה נוסח חדש (1970).

הנחיות יועץ בטיחות.

הנחיות יועץ אקוסטיקה.

דרישות נגישות לנכים לפי תקן 2481 חלק 70.

4. תוכניות ואישורים

תוך 3 שבועות מיום קבלת העבודה, על המבצע להגיש לאישור המפקח מערכות תוכניות שתכלולנה: תוכניות הרכבה מפורטות עם רשימות הרכיבים השונים..

חתימת וחותמת המציע		תאריך
עמוד 91 מתוך 97	מכרז מס 04/2023 – להנגשת מבני ציבור – מבנה המועצה ומבנה רווחה	המועצה המקומית נחף



مجلس نحف المحلي
המועצה המקומית נחף
NAHEF LOCAL COUNCIL

תוכניות בנייה מפורטות עם כל הדרישות לביצוע לרבות פיגוס, פתחים שונים ועומסים.
תוכניות חשמל מפורטות והזנות נחוצות.
תוכניות אביזרי פיקוד וסיגנליזציה בפיר ובתא המעלית.
תוכנית פרטי התא והחזיתות (בהתאם לדרישת האדריכל).
תוכניות ודוגמאות דרושות לבחירת צורת הדלתות , משקופים, גוונים , לחצנים, מעקה, תקרה, תאורה, ציפוי קירות וכיוצ"ב.
כל תכנית נוספת שתדרש לצורך ביצוע הפרויקט ואישור המזמין ו/או בא כוחו.
התוכניות תוגשנה בשני העתקים ותהינה בקנה מידה ברור להבנת הפרטים ובהתאם לדרישות שרטוט מקובלות.
על המבצע להגיש את תוכניותיו לרבות תוכניות חוזרות עד לאישור הסופי הן של המפקח והן של האדריכל.
לאחר האישור הסופי, על המבצע להגיש את התוכניות המאושרות ב-5 עותקים למפקח לשם הפצתם לגורמים המתאימים המבצע יבסס את תוכניותיו על תוכניות המכרז ולא יכניס שינויים ללא אישור המפקח בכתב. במידה וחלק מהמבנה בוצע לפי תוכניות שהועברו למבצע, כל שינוי שידרוש 3 המבצע יבוצע על חשבונו.
על המבצע להתחיל את עבודותיו רק לאחר קבלת אישור לתוכניותיו.
1.05 התאמה למפרט, לתוכניות ולמבנה
כל העבודות שיבצע המבצע באתר יהיו בהתאמה מלאה לתוכניות, למפרט, לחלק המבנה שכבר בוצע ולחווה.
כל שינוי חייב לקבל את אישור המפקח בכתב. התוכניות שמקבל המבצע הינן כלליות בלבד ותיתכן סטייה מקובלת במידות.
על המבצע למדוד את המידות כפי שהן במציאות ולתכנן בהתאם.
המבצע יבדוק ויתאים את התוכניות למצב הקיים.
1.06 מהלך העבודה
המבצע ימציא למזמין דו"ח מפורט על מהלך העבודה וינהל יומן ובו תירשמנה כל העבודות שביצע והמזמין רשאי בכל עת לעיין בחומר הנ"ל.
הדו"ח והיומן יימסרו למזמין עפ"י דרישת המזמין וכן מעת לעת ובכל שלב חשוב עבודת המבצע שיש לה השפעה על ביצוע העבודה.
אם ישנן עבודות או שינויים שהמזמין צריך לבצעם מראש לצורך המבצע, על המבצע להודיע על כך מראש למזמין
כדי למנוע עיכובים בעבודת ההרכבה. אם לא יודיע על כך המבצע מראש, עלות העבודה ו/או ביצועה יחול על המבצע.

חתימת וחותמת המציע		תאריך
עמוד 92 מתוך 97	מכרז מס 04/2023 – להנגשת מבני ציבור – מבנה המועצה ומבנה רווחה	המועצה המקומית נחף



مجلس نحف المحلي
מועצה המקומית נחף
NAHEF LOCAL COUNCIL

5. עבודות עם קבלנים באתר

באתר הבנייה יעבדו קבלנים וקבלני משנה שונים ועל המבצע לתאם את עבודותיו תוך שיתוף פעולה הדוק עם גורמים אלו. במידה ויתגלו חילוקי דעות, הפרעות, תביעות וכיו"ב, ימסר הנושא להכרעת המפקח והיועץ והכרעתו תהיה סופית ומחייבת את הצדדים.

עבודות בהספקת הקבלן

בניית פיר וחדר מכונות (אם נדרש) לפי התוכניות בוצע יש למדוד את זה .

יציקת יסודות בבור המעלית עבור הפגשות. "בוצע "

ניקוי הפיר וסידור.

פיגום על פי תוכניות המבצע.

ביטון משקופים לפי דרישת המפקח/היועץ.

בידוד אקוסטי של הפיר על פי יועץ אקוסטיקה.

פתח עם רפפות לשיחרור עשן ואיורור הפיר.

כבל הארקת יסוד בבור הפיר.

וויס בראש הפיר (רק אם הפיר טרם נבנה).

הזנת חשמל לרבות מפסקים וקווי תקשורת וטלפון עד ראש הפיר.

הזנה חשמלית זמנית בקרבת הפיר לצורך ההרכבה.

טיב העבודה, ביצוע וחומרים

המבצע מתחייב לבצע את העבודה ברמה גבוהה ובהתאם לכללים לחוקים ולתקנים הקיימים והמקובלים.

כל העבודות תבוצענה ע"י עובדים מאומנים ומנוסים בעבודות מסוג זה ובהשגחתו המתמדת של מנהל עבודה תוך שימוש בחומרים שאושרו ע"י המפקח והחומרים יהיו מהמין המשובח ביותר.

בזמן ההרכבה יהיה במקום מנהל עבודה מטעם המבצע, האחראי על העבודה. כל הוראה שתימסר למנהל העבודה תחייב את המבצע.

המפקח יהיה לדרוש את הרחקתו של מנהל העבודה או כל עובד של המבצע שלדעתו הינו בלתי מוכשר להוציא לפועל את העבודה ברמה מקצועית נאותה או שהתנהגותו אינה כשרה בעיניו .

1.10 נזקים וביטוח

המבצע אחראי ויידרש לפצות את המזמין ו/או צד אחר בגין כל נזק שייגרם לבנין, למכונות, למתקנים ולבני אדם כתוצאה מעבודות המבצע או עובדיו או קבלני המשנה שלו במישרין או בעקיפין או נזק שנגרם כתוצאה מפגם בחומרים שסופקו על ידו.

אין לבצע עבודות או פעולות חציבה במבנה ללא אישור מוקדם מנציג המזמין והמפקח. המבצע חייב לדאג לביטוחים מתאימים לעובדיו המהווים כיסוי מלא לנזקים המתוארים לעיל.

על המבצע להמציא עותק מהפוליסות למפקח לפני תחילת עבודתו.

חתימת וחותמת המציע

תאריך

עמוד 93 מתוך 97	מכרז מס 04/2023 – להנגשת מבני ציבור – מבנה המועצה ומבנה רווחה	המועצה המקומית נחף
-----------------	---	--------------------



مجلس نحف المحلي
המועצה המקומית נחף
NAHEF LOCAL COUNCIL

6. מסירת המתקן

בסיום הרכבת המתקן ימציא המבצע למפקח תעודות בדיקה ואישור של חברת החשמל ומכון התקנים וכן אישורי בדיקות בקרת הטיב של המבצע. כל הבדיקות הנ"ל לרבות בדיקות חוזרות באשמת המבצע, יוזמנו ע"י המבצע ועל חשבונו.

תוצאות הבדיקות הנ"ל כולל מסירת תוכניות AS MADE (תוכניות הרכבת המתקן, תוכניות חשמל ופיקוד, הוראות אחזקה וכן רשימת חלקי חילוף כולל מק"טים), יוגשו למזמין ב 3 העתקים לאחר הגשת מסמכים אלו תיערך בדיקה נוספת למעלית בהשתתפות המפקח והיועץ ותיבדק התאמת המתקן למפרט ולתוכניות.

המבצע יעמיד לרשות המזמין את כל אמצעי העזר וכח האדם לביצוע הבדיקות.

במידה ויתגלו אי התאמות או ליקויים, על המבצע לבצע מיידיית ורק לאחר ביצועם תהיה קבלה סופית של המתקן.

הדרכה

עם מסירת המתקן למזמין, ידריך המבצע את עובדי המשתמש בשימוש נכון ובמתן עזרה בזמן חילוץ אנשים מן המעלית.

על פי דרישת המזמין, על המבצע להדריך את נציגי המזמין ולהכשירם לביצוע חילוץ ממעלית. בתום ההדרכה, על המבצע להנפיק לאנשים שעברו את ההדרכה תעודות רישומיות המאשרות את כשירותם לבצע חילוץ. תדירות ההדרכה תקבע ע"י המזמין אך לא תהיה גבוהה מ- 2 פעמים בשנה. ההדרכה תינתן ע"י המבצע בחינם.

ערבויות

המבצע נדרש לתת ערבויות מתאימות לטיב הציוד ופעולת המעלית בהתאם לדרישות המזמין.

7. אחריות

התחלת תקופת האחריות למעלית תהיה מתאריך קבלתה הסופית ע"י המפקח או נציגו.

נקבע כי תקופת האחריות היא ל- 12 חודשים מהתאריך הנ"ל והיא תחול על העבודה שבוצעה ועל החלקים שהותקנו.

אחריות הקבלן לא תחול על נזקים כתוצאה מכח עליון או שימוש לא תקין במעלית.

שרות בתקופת האחריות

בתקופת האחריות (וגם לפנייה אם המעלית הייתה בשימוש), חייב המבצע לספק שרות שוטף למעלית ולשלוח את נציגו להיות נוכח בבדיקת בודק מוסמך.

המבצע יטפל במעלית וחלקיה במשך תקופת אחריותו ויחזיקה במצב תקין ונקי ואת כל התקלות לאחר שתתרחשנה יתקן הקבלן מייד ועל חשבונו לכל המאוחר 24 שעות לאחר ההודעה.

בתום תקופת האחריות תעשה בדיקה למעלית והמבצע חייב לתקן כל קלקול ולהחליף כל חלק פגום שהתגלה.

חתימת וחותמת המציע

תאריך

עמוד 94 מתוך 97	מכרז מס 04/2023 – להנגשת מבני ציבור – מבנה המועצה ומבנה רווחה	המועצה המקומית נחף
-----------------	---	--------------------



مجلس نحف المحلي
המועצה המקומית נחף
NAHEF LOCAL COUNCIL

לכל החלקים שיוחלפו בתקופת האחריות תנתן אחריות נוספת של שנה.

בנוסף לתיקון הקלקולים והחלפת החלקים חייב המבצע לפחות פעם אחת בחודש לבצע טיפול מונע למעלית על פי המלצות היצרן. הקלקולים, תיקונים ועבודות השרות יירשמו בספר שרות אצל המזמין. המבצע מתחייב להחזיק במחסנו מלאי של חלקי חילוף מקוריים בכמות סבירה ומצהיר שברשותו נמצאים חלקי החילוף הנ"ל גם בעת מתן ההצעה.

המבצע מתחייב שמספר התקלות הגורמות להשבתת המעלית לא יעלה על 4 לשנה לכל מעלית. העובדה שהמבצע ביצע את עבודתו בהתאם למפרט ולתוכניות, אינה מורידה ממנו את האחריות להבטחת פעולתם התקינה של המתקנים.

המבצע בלבד אחראי עבור כל תקלה הנובעת משגיאות בתוכניות ואישור המפקח על בחירת הציוד של המבצע אינו משחרר את המבצע מאחריותו.

במידה ויתגלו פגמים או ליקויים בחומר או בטיב העבודה, רשאי המפקח לדרוש מהמבצע לתקן או להחליף את הציוד הפגום.

התיקונים והחלפת החלקים בתקופת האחריות, כלולים במחיר המעלית.

הסכם למתן שרות

המזמין והמבצע יחתמו על חוזה שרות בנוסח כפי שאושר על ידי המועצה לצרכנות.

עלות השרות תהיה כמצוין בכתב הכמויות

ביצוע השרות יהיה ע"י 2 טכנאים שלהם "הכשר" לעבודה בגובה ואחד מהם חשמלאי מוסמך.

הזמנה חלקית

המזמין רשאי להזמין את כל סעיפי כתב הכמויות או רק את חלקם.

אם יוזמנו רק חלק מסעיפי כתב הכמויות יוכל המזמין להזמין את יתרתם או חלק מיתרתם במחירי ההצעה ובתוספת הצמדות כפי שנקבע בחוזה.

הרכבה בעת שהמבנה פועל

על המבצע לקחת בחשבון כי עבודתו מהווה מכשול וסכנה לבאי המבנה שבו הוא פועל.

לאור זאת עליו לנקוט בכל אמצעי הזהירות, לגדר את אזור עבודתו ולהציב שלטי אזהרה מתאימים כדי למנוע אפשרות של פגיעה ו/או סכנה לבאי המבנה.

כמו כן על המבצע לתאם עם האחראי במבנה את מועד ביצוע העבודות הגורמות למטרדי לכלוך ורעש ולפי הצורך לבצעם בעת העדרות המבקרים מהמבנה.

זמן האספקה

זמן ההספקה, הפעלת המעלית ומסירתה לשימוש המזמין יהיה 6 חודשים מיום הזמנתה ובתנאי שחלקי המבנה הדרושים להרכבת המתקן ימסרו לרשות המבצע 4 חודשים לפני תום התקופה הנ"ל.

8. **תנאי תשלום והגשת חשבון :**

20% מקדמה בזמן ההזמנה והצגת כל האישורים האורגינאליים וחוזה עם חברת המעליות .

חתימת וחותמת המציע		תאריך
עמוד 95 מתוך 97	מכרז מס 04/2023 – להנגשת מבני ציבור – מבנה המועצה ומבנה רווחה	המועצה המקומית נחף



مجلس نحف المحلي
המועצה המקומית נחף
NAHEF LOCAL COUNCIL

30% לאחר הגעת הציוד במלואו לשטח.

30 לאחר הרכבת כל ציוד המעלית הפיר (וחדר מכונות אם יש) 20% לאחר אישור מכון תקנים ואישור מסירה של יועץ.

9. תיאור טכני

תיאור טכני יעביר הקבלן לאישור המתכנן והיזם לפי הני"ל :

תיאור טכני מקוצר

תיאור סוגי הפיקודים

תיאור המערכות החשמליות

תיאור אביזרי הפיקוד וההפעלה

תיאור התא

תיאור דלתות הפיר

תיאור משקופי הדלתות

תיאור מערכת ההנעה

תיאור החלקים המכניים

10. כללי

התיאור הטכני המתואר להלן מפרט את הנתונים והדרישות הבסיסיות מהמעלית ואינו מפרט את כל הנדרש עלפי התקנים או בא במקומם אלא מהווה כתוספת/השלמות אליהם.

במסגרת עבודתו, הקבלן יספק ויתקין את כל הדרוש במפרט ובתקנים לרבות כל הנחוץ להשלמת המעלית ומסירתה לשימוש המזמין ולשביעות רצונו גם אם עבודה או חלק/מכלול לא צוינו במפורש במפרט.

המצויין במפרט ובטבלאות ומתייחס לחומרי ופרטי גמר הינו בסיסי בלבד ומהווה מסגרת כללית לדרישות אך אינו בא במקום דרישות האדריכל/המזמין שעליהן צריך הקבלן לענות ולקבל את אישורו על גבי התוכניות שיועברו אליו ויתבססו על דרישותיו.

כל הנדרש בתנאים הכלליים במפרט ובתקנים יהיה כלול במחיר המעלית לפי חוזה ודרישה כל התקנים הישראליים הבטיחות והנגישות.

התחייבות הקבלן מול המזמין:

העבודה הינה קומפלט ללא תוספות או חריגים מסירת מעלית תקנית כולל כל האישורים הנדרשים לרבות את כל ההכנות הנדרשות ע"י חברת המעליות המספקת את המוצר.

חוזה שירות יטופל מול הרשות בנפרד.

חתימת וחותמת המציע

תאריך

עמוד 96 מתוך 97	מכרז מס 04/2023 – להנגשת מבני ציבור – מבנה המועצה ומבנה רווחה	המועצה המקומית נחף
-----------------	---	--------------------



مجلس نحف المحلي
המועצה המקומית נחף
NAHEF LOCAL COUNCIL

טופס הצעת מחיר

לכבוד:

(להלן: "המועצה")

מועצה מקומית נחף

הנדון: הצעת מחיר לביצוע עבודות הסדרת נגישות ושיפוץ במבנה ציבור בשטח השיפוט של המועצה המקומית נחף - בניין המועצה, בניין רווחה

שם המציע: _____, טלפון/נייד: _____

איש קשר מטעם המציע: _____, תאריך מתן ההצעה: _____

להלן הצעת המחיר מטעמנו: עבור הפירוט לעיל יהי שכרנו

366,791	סה"כ ביצוע הנגשת מבנה המועצה
356,641	סה"כ ביצוע הנגשת מבנה רווחה
723,432	סה"כ
	הנחה כללית % _____
	סה"כ לאחר ההנחה
	מע"מ _____.
	סה"כ לאחר הנחה כולל מע"מ

בכבוד רב,

חתימת המציע וחתימת

תאריך

חתימת וחתימת המציע

תאריך

עמוד 97 מתוך 97	מכרז מס 04/2023 – להנגשת מבני ציבור – מבנה המועצה ומבנה רווחה	המועצה המקומית נחף
-----------------	---	--------------------

28/02/2023

תיאור העבודה : ביצוע הנגשת מבנה המועצה -נחף

הערות לביצוע :

הביצוע יהיה לפי צרכים ושלבנים ורק לפי סכום תב"ר מאושר שלא יעלה על 200.000 ₪ בשלב ראשון, המועצה או מי מטעמה לא יאשר ביצוע מעל סכום תב"ר מאושר

1	נערך סקר לעבודות הכולל הנחיות ביצוע. יש להתייחס ולקרוא יחד עם האומדאן.
2	על הקבלן לבקר בשטח לפני הגשת ההצעה.
3	אין להתחיל בביצוע לפני קבלת אישור או צו התחלת עבודה מהפיקוח לרבות מנהל הפרויקט.
4	כל העבודות יעשו מחומרים תקינים בלבד ורק לאחר אישור המתכנן.
5	על הקבלן לדאוג לכל אמצעי הבטיחות בעבודה.
6	כל נזק שיגרם לצד ג' או לרכוש באחריות הקבלן לבד.
7	תיאום מול בעלי העניין או מי מטעמו יעשה מצד הקבלן.
8	הקבלן מחזיר את המצב לקדמותו ללא נזקים או אי התאמות, כל חומר בשטח כתוצאה מהעבודות יפנה הקבלן על חשבונו.
9	אין להשאיר בשטח, כלים, חומרי עבודה או כל דבר אחר שיכול לגרום נזק לאדם או לרכוש.
10	אחריות הקבלן מול החברה לכל סוגי העבודות 12 חודשים, לאטימות 36 חודשים.
11	התחייבות הקבלן ליציבות במידה ונדרש, לחלופין אישור מהנדס ליציבות. הכוללת תיקונים לפי קריאה, כל תיקון ידרש יתבצע על חשבון הקבלן ללא דרישת תשלום.
12	אין תוספות או חריגים ללא אישור בכתב, החשבון יאושר רק לאחר השלמת כל העבודות והאישורים והתיקונים בפועל.

סעיף	תיאור	מידה	כמות	מחיר	סה"כ
01	פירוקים והריסות				
	כל הפירוקים יבצעו תוך שמירה על המבנה וכל נזק יגרם יתוקן על חשבון הקבלן, פנוי פסולת הבניה תוטמן במקום מאושר ועל חשבון הקבלן.	הערה			
01.001	פירוק ריצוף קיים בזהירות ושמירה על משטח מקוצף מסביב למתוכנן	מ"ר	6.0	100 ₪	600 ₪
01.002	פירוק כיור לרבות ברז מים ומתקן נייר, ביטול חיבור לביוב וחיבור מים.	קומפ'	1.0	200 ₪	200 ₪
01.003	פירוק תקרה אקוסטית חלקי לפי תכנון חלוקה.	קומפ'	1.0	150 ₪	150 ₪
01.004	פירוק ופני אבן משותפת לקישור או עצים ופני חולסאו ורץ וישור שטח לרבות פירוק גדר רשת או כל דבר אחר נמצא ברחבת הבנייה. הנלל פנוי פסולת	קומפ'	1.0	3,000 ₪	3,000 ₪
01.005	חיזוק סככה קיימת	קומפ'	2.0	1,000 ₪	2,000 ₪
01.006	הריסת קירות או פתחים לרבות פנוי פסולת	מ"ר	5.0	250 ₪	1,250 ₪

סה"כ פירוקים והריסות					5,950 ₪
-----------------------------	--	--	--	--	----------------

28/02/2023

תיאור העבודה : ביצוע הנגשת מבנה המועצה -נחף

02	סימון חניה / אזהרה / שילוט				
02.001	2,250 ₪	750 ₪	3.0	יח	צביעת חנייה נגישה במידות 450/600 ס"מ בצבע כבישים כחול (מילוי כל תא החניה) ובתוכה סמל נכים בינלאומי בצבע לבן, במידות 60/60 ס"מ
02.002	1,350 ₪	450 ₪	3.0	יח	עמוד 3 " בגובה עד 3.0 מ לרבות יסוד בטון או עעיגון ברצפה והתקנת שלט חניה נגישה כולל סימון עמוד כחול לבלן כל 15 ס"מ
02.003	750 ₪	250 ₪	3.0	יח	שלט הכוונה בגודל 40/40 ס"מ, רקע השלט כחול והאותיות בצבע לבן. גודל האות 12 ס"מ לפחות. מותקן על עמוד או קיר.
02.004	720 ₪	60 ₪	12.0	יח	אספקה והתקנת שלוט" מדבקות PVC " נגשי לשירותים במידות 20/20
02.005	600 ₪	15 ₪	40.0	מ"א	משטחי אזהרה לפני כל מדרגה
02.006	3,000 ₪	20 ₪	150.0	מ"א	פס אזהרה בכל מדרגה בניגוד חזותי ברוחב 5 ס"מ . וארך 150 ס"מ
	8,670 ₪				סה"כ חניה/אזהרה

03	גבס / צבע/ טייח				
03.001	16,000 ₪	200 ₪	80.0	מ"ר	מחיצות גבס חד-קרומיות (בשני הצדדים) בעובי כולל של 75 מ"מ, עם מסילה עליונה ותחתונה וניצבים מפח פלדה מגולוון, הכל עד גמר מושלם, מוכן לצביעה, המדידה נטו - ללא פתחים (חיזוק לפתחים עם ניצבים בעובי מעל 1.2 מ"מ ובידוד אקוסטי . הביצוע עד לתקרת הבטון
03.002	2,400 ₪	200 ₪	12.0	מ"ר	תקרת גבס, לרבות לוח גבס בעובי 12.7 מ"מ וקונסטרוקציה (בגובה עד 1.0 מ') הכל עד גמר מושלם, מוכן לצביעה
03.003	6,000 ₪	40 ₪	150.0	מ"ר	צבע קירות / תקרות "סופרקריל 2000" או ש"ע על טיח פנים או גבס, במריחה או בהתזה, לרבות שכבת צבע יסוד "טמבורפיל" או ש"ע ושת' שכבות "סופרקריל 2000" או ש"ע
03.004	19,500 ₪	130 ₪	150.0	מ"ר	שלכט צבעוני על קירות בלוק או פנל מבודד כולל יסוד לרבות פיגום וכל דבר נדרש לעבודה מושלמת. גוון לפי בחיר
03.005	1,200 ₪	100 ₪	12.0	מ"ר	תיקון והשלמת תקרה קיימת
	45,100 ₪				סה"כ גבס / צבע/ טייח

04	כלים סניטרוים			
	כל האביזרים לבחירת המתכנן או מהנדס המועצה			
	<p>המחיר כולל את כל צנרת המים הקרים והחמים, כל צנרת השופכין/ניקוז, ברזי נייל, חיבורים, התקנת אביזר סניטרי וסיפון, התקנת ברז, כל אביזרי החיבור הנדרשים לצורך קבלת נקודת מים פעילה באופן מושלם, בידוד לצנרת המים החמים, המחיר כולל חציבת פתחים וחריצים בקירות ורצפות וסתימתן בבטון עד לחיבור מושלם של הנקודה לרשת המים והניקוז/ביוב. מחסומי רצפה בגודל 3" עשוי פליז בכל תא שרותים במידת הצורך</p>			
	מערכת מים וביוב : נקודת שירותים + כיור + כל עבודות והאביזרים לאינסטלציה הנדרשות להתקנה מושלמת .			

בכל האזורים המיועדים לשיפוץ יש לקחת בחשבון פירוק של כל המפריע לביצוע לפי תכנית כל החללים והפינוי יעשה באופן מוסדר לאתר מורשה כחוק.					
מיקום כילים סניטרים יבוצעו רק לאחר אישור המתכנן . קבלת התקנת האביזרים מותנת באישור עמידת המאחזים בתקן ישראלי בעומס אנכי של 981 ניוטון ועומס אופקי 295 ניוטון לפחות.					
04.01	מאחז יד צירי מהרצפה זרוע מתרוממת ציפוי פלסטיק לשירותי נכים תוצרת מנל ש"ע. – מקובע לרצפה וחלקו העליון נע על גבי ציר	יח	1.0	₪ 750	₪ 750
04.02	מאחז L ציפוי פלסטיק לשירותי נכים תוצרת מנל דגם אוקיאנוס או ש"ע.	יח	1.0	₪ 550	₪ 550
04.03	ידיית אחיזה לדלת צד פנימי 60 ס"מ ציפוי פלסטיק מותקנת על כנף הדלת לפי תוכנית	יח'	1.0	₪ 250	₪ 250
04.05	אספקה והתקנת אסלת מונובלוק לנכים קומפ' דגם ברקת מבית חרסה או ש"ע . האסלה כוללת מיכל הדחה ו מנגנון דו כמותי לרבות מושב איכותי הכולל צירי ניקל העמידים לאורך זמן. בצבע לבן. העבודה כולל חיבור כל האביזרים למערכת הביוב והמים התקנה מושלמת.	יח'	1.0	₪ 2,800	₪ 2,800
04.06	אספקה והתקנת אסלת מונובלוק קומפ' דגם ברקת מבית חרסה או ש"ע . האסלה כוללת מיכל הדחה ו מנגנון דו כמותי לרבות מושב איכותי הכולל צירי ניקל העמידים לאורך זמן. בצבע לבן. העבודה כולל חיבור כל האביזרים למערכת הביוב והמים התקנה מושלמת.	יח'	1.0	₪ 2,400	₪ 2,400
04.06	אספקה והתקנה של כיוור רחצה תוצרת כיוור לנכים תלוי TURKUAZ דגם 517100 בהתקנת קיר או ש"ע. לרבות זוג ברזי ניל (חס-קר).	יח'	2.0	₪ 1,000	₪ 500
04.07	אספקה והתקנה של ברז בעמידה (לכיוור נכים) עם פיה קצרה קבועה בגימור כרום תוצרת חמת דגם "אלפא" 301441.	יח'	2.0	₪ 1,000	₪ 500
04.08	אספקה והתקנת מראה 45/90 התקנה בגובה 90 דגם מני"ל או שווה ערך	יח'	2.0	₪ 500	₪ 250
04.09	אספקה והתקנת סבוגיה לנוזל סבון אנכית לעמדת נטילת ידיים ושירותי נכים.	יח'	2.0	₪ 160	₪ 80
04.10	אספקה והתקנת מברשת אסלה נירוסטה .	יח'	2.0	₪ 160	₪ 80
04.11	אספקה והתקנת מטלה על דלת נירוסטה .	יח'	2.0	₪ 100	₪ 50
04.12	מתקן סמארט וואן פלסטיק סופר שקוף (יציאת נייר במרכז) מתקן חסכוני .	יח'	2.0	₪ 500	₪ 250
04.13	נקודת מים ברז שטיפה כדורי לפי תוכנית או הנחיות .	יח'	2.0	₪ 240	₪ 120
04.14	חיבור מערכת מים וביוב כולל כל האביזרים הנדרשים לחיבור מושלם -קומפלט	יח'	2.0	₪ 3,600	₪ 1,800
סה"כ	כלים סניטרוים			₪ 14,010	

28/02/2023

תיאור העבודה : ביצוע הנגשת מבנה המועצה -נחף

				נגרות / מסגרות / אלומיניום	05
₪ 10,000	₪ 2,000	5.0	קומפל	דלת לבודה אטומה עם מילוי פלקסבורד, חד כנפית לפתיחה צרית, דגם "יו ביק טופ טאצ" דוגמת "פנדור" או ש"ע, לפי ת"י 23, גוון לבן, מעטפת הדלת פורמייקה דו צדדית בעובי 1.5 מ"מ עם קנט גושני בציד' הדלת וקנט פולימר' בתחתית הדלת, משקוף מפולימר קשיח C.P.W מצופה פורמייקה דגם "אקסקלוסיבי" או ש"ע עם פס אטימה מסביב למשקוף ומנעול מגנט, בצביעה מתועשת (בתנור), במידות סטנדרט 70-90/205 ס"מ	05.01
₪ 1,400	₪ 1,400	1.0	יח	שולחן עבודה לפי בחירת המתכנן - עלות בהצגת חשבונית + 8 אחוז רבח קבלני	05.02
₪ 1,250	₪ 250	5.0	מ"א	מדף עץ עד 35 ס"מ קנט עץ 5 ס"מ סאנדויש פורמייקה לבן הכולל התקנה על קיר כולל חיזוק	05.03
₪ 5,000	₪ 2,500	2.0	יח	ארון גבוה 60/60/210 פורמייקה לבנה + קנט עץ	05.04
₪ 3,000	₪ 1,500	2.0	יח	ארון שרותים 30/100/100 סנדויש פורמייקה לבנה וקנטים עץ מדף עיליון רוחב 35 כולל הגבה 15 ס"מ קומפ	05.05
₪ 900	₪ 180	5.0	יח	מגני אצבעות כולל אחריות לשנה . ההקנה תתבצע בהברגה והדבקה.	05.06
₪ 1,800	₪ 450	4.0	יח	מחזיר דלת מסילה הידראולי לסגירת דלתות מספר חוזק 4 לרוחב דלת חיצונית 110 ס"מ . אחריות ל 3 שנים	05.07
₪ 3,600	₪ 1,800	2.0	יח	אספקה והתקנת חלון אלומיניום פרופיל 1700 גוון לפי בחירה במידות 140/120 כולל זכוכית 6 מ"מ רבודה חלבית	05.08
₪ 900	₪ 150	6.0	מ"ר	קונסטרוקציה גגון כניסה דרומית מפרופיל מגולוון 30/60 כולל התקנה ולפי אישור המתכנן .	05.09
₪ 27,850				נגרות / מסגרות / אלומיניום	
				חשמל / תקשורת	06
₪ 1,750	₪ 350	5.0	יח'	נקודת תאורה + גוף תאורה פרופיל עשוי אלומיניום להתקנה חיצונית/שקוע/תלוי עם או בלי שולים רוחב עד 24 מ"מ, גובה 18 מ"מ, כולל: כיסוי פרספקס חלבי, פקקי צד, קליפסים, מערכת תאורה לד . לרבות מפסק וחיבור לחשמל קיים	06.01
₪ 1,200	₪ 30	40.0	מ"א	תיעול וסידור קבילה חשמל ותקשורת , והסתרתם בתוך תעלה 5/5 לפי הצורך	06.02
₪ 800	₪ 800	1.0	יח	קודן חשמלי VISIONNET K8EM כסוף אניטי ונדאליזים . כולל מנעול חשמלי לפתיחת דלתות השרותים מותקן בגובה 1.10	06.03
₪ 2,500	₪ 250	10.0	יח	נקודות תקשורת כולל כבילה ואביזרי קצה כולל כבל CAT 7	06.04
₪ 2,000	₪ 200	10.0	יח	שקעים חד פאזי שקע כפול גבס קומפלט כולל חציבה בבלוק או בטון לפי תוכנית חלוקת מטבח והצורך למכשירים .	06.05
₪ 300	₪ 150	2.0	יח	חישן גלאי תנועה תקני מחובר לגופי תאורה ומפוח התקנה בתקרה אקוסטית	06.06
₪ 4,500	₪ 4,500	1.0	קומפ	העברת לוח חשמל והתאמה מחדש	06.07
₪ 13,050				סה"כ חשמל / תקשורת	

28/02/2023

תיאור העבודה : ביצוע הנגשת מבנה המועצה -נחף

07 חיפוי קירות				
				כל העבודות כולל רובה אקרילית לפי בחירה וכל חומר אחר להתקנה מושלמת.
			הערה	ריצוף רצפת אזורים רטובים (חדרי שירותים ומטבח) לאחר ביצוע עבודות איטום כולל תיקוני טיח במידת הצורך . וכולל כל ההכנות לצורך קבלת עבודה מושלמת
			הערה	חיפוי הקיר מלוחות שיש יעשה בהדבקה בעובי 2 ס"מ, לרבות חיתוכי גרונג 45 מעלות בפינות במידת הצורך.
4,400 ₪	220 ₪	20.0	מ"ר	חיפוי קירות פנים באריחי גרניט פורצלן/קרמיקה במידות 15/60 ס"מ, מחיר יסוד 50 ש"ח/מ"ר- לפי בחירת האדריכל או מהנדס המועצה
1,800 ₪	300 ₪	6.0	מ"ר	ריצוף באריחי גרניט פורצלן/קרמיקה במידות 20/20 ס"מ, מחיר יסוד 50 ש"ח/מ"ר
3,600 ₪	1,800 ₪	2.0	מ"א	משטח שיש קיסר לשרותים זגם 4001 - מורכב על קיר במידות 210/50/2 ס"מ, עם סרגל משיש מדוקק מעל גובה המשטח בגובה 15 ס"מ בכל ההיקף, לרבות התקנת 3 כיור בהתקנה שטוחה. הכל בהתאם להורגה
9,800 ₪				חיפוי קירות
08 בניית רמפה / ויציקת בטון / קירות				
				כל העבודות כוללות כל החומר הנדרש לביצוע רמפה תקנית ועבודה מושלמת
8,820 ₪	980 ₪	9.0	מ"א	יציקת רמפה כולל ברזל באורך 12 מ' רוחב 1.30 בשיפוע שלא יעלה על 8 אחוז לרבות משטח מנוחה ו מאחז יש משני הצדדים בגושה 90 ס"מ והגנה בתחית בגובה 10 ס"מ (יתמחר בנפרד) לפי תכנית
12,500 ₪	1,250 ₪	10.0	מ"ק	יציקת משטח בטון/קורות / עמודים כולל ברזל רשת 8 מ"מ @20/20 בעובי 15 ס"מ-25 לרבות והחלקה
2,900 ₪	1,450 ₪	2.0	מ"ק	יציקת קורות / עמודים כולל ברזל בקטרים שונים לפי 100 ק"ג/מ"ר
6,400 ₪	320 ₪	20.0	מ"א	מאחז יד קוטר 3 ס"מ מעוגן ברמפה או קיר בגובה 90 ס"מ כולל עמודים צבוע בתנור לפי תכנית ומפרט ת"י 1918 ואישור לפני הביצוע ע"י מורשה הנגישות.
6,741 ₪	321 ₪	21.0	מ"א	בניית קירות שירותים בלוק 15 לפי תכנית כולל חגורת בטון וזיון ברזל
2,500 ₪	500 ₪	5.0	מ"ר	תקרה פנל מבודד כולל קונסטרוקציה פרופיל מגולוון 30/60 כולל כולל מרזב ותקרת גבס ירוק מוכנה לצבע צד פנים לרבות סגירות וחיתוכים עבודה מושלמת

28/02/2023

תיאור העבודה : ביצוע הנגשת מבנה המועצה -נחף

08.07	כני"ל קירות פנל מבודד 750 מ"מ כולל קונסט. פרופיל מגולוון 40/40	מ"ר	30.0	150 ₪	4,500 ₪
08	בניית רמפה / ויציקת בטון / קירות				44,361 ₪
09	מזגנים / איורור				
	מזגנים יהיו רק מדגם תאדיראן /אלקטרה ולא שווה ערך.				
	במידה ודגם המזגם לא זהה המתואר בכתב כמיוות יש להציג חשבונית מקורית ע"מ להוסיף רבח קבלי בלבד של 10% לא כולל התקנה .				
09.01	מזגן עילי TADIRAN ALPHA EXPERT INVERTER 370 29370 BTU תפוקת קירור. שלוש שנים אחריות. לרבות צנרת גז חשמל וניקוז מוסתרת בין דפני הקיר החיצוני.	יח'	2.0	7,000 ₪	14,000 ₪
09.02	סוג המוצר: מזגן עילי, 1.25 Tadiran, דרוג אנרגטי A, תפוקת קירור: BTU: 11,870, תפוקת חימום: BTU: 11,400, כוח סוס: 1.25 כ"ס,	יח'	3.0	1,900 ₪	5,700 ₪
09.03	מפוח קווי S&P TD 500/150 6" כולל צנרת חיבור לקיר חיצוני לרבות תריס, וסט תקרתי עגול התקנה כולל חיבור לחישן תנועה (נמדד בנפרד)	יח'	2.0	1,250 ₪	2,500 ₪
09.04	התקנת מזגן בלבד הכוללת צנרת עד 15 מ' וחיבור חשמל ניקוז מושלם לרבות מתקן תליה וכל דבר נדרש להתקנה מושלמת והפעלה למזגנים עד 2.5 כ"ס	יח'	1.0	800 ₪	800 ₪
09	סה"כ מזגנים				23,000 ₪

10	מעלית כולל פיר מקונסטרוציה פלדה וכיסוי פח כולל גבס כחול				
	מעלית 3 פתחים עונה כל כל דרישות תקן 1918 נגישה 5 נוסעים, חשמלית או הידרואלית לפי מפרט חברה מייצרת כולל הכנה להתקנת סופית, ארקת יסוד קו חשמל קו ת'שורת וכל דבר שיידרש מחברת המעליות להתקנה מושלמת. פנים המעלית לפי בחירה.	קומפ	1.0	135,000 ₪	135,000 ₪
10.01	פיר מעלית מידות לפי יצרן עד לגובה 10.50 מ' כולל ציפוי פח בקומת קרקע למינת ונדאליזם וגבס כחול בצד הפנימי	קומפ	1.0	40,000 ₪	40,000 ₪
10	מעלית כולל פיר מקונסטרוציה פלדה וכיסוי פח כולל גבס כחול				175,000 ₪

28/02/2023

תיאור העבודה : ביצוע הנגשת מבנה המועצה -נחף

סיכום				
01	סה"כ פירוקים והריסות			₪ 5,950
02	סה"כ חניה /אזהרה			₪ 8,670
03	גבס / צבע/ טייח			₪ 45,100
04	כלים סניטרוים			₪ 14,010
05	נגרות / מסגרות/ אלומיניום			₪ 27,850
06	חשמל / תקשורת			₪ 13,050
07	חשמל / תקשורת			₪ 9,800
08	בניית רמפה / ויציקת בטון / קירות			₪ 44,361
09	סה"כ מזגנים			₪ 23,000
10	מעלית כולל פיר מקונסטרוציה פלדה וכיסוי פח כולל גבס כחול			₪ 175,000
סה"כ				₪ 366,791
	הנחה מאומדן	אחוז	%	
	מע"ס			17%
	סה"כ			

שם הקבלן :

חתימת הקבלן :

תאריך

חתימת מורשי חתימה

ראש הרשות

28/02/2023

תיאור העבודה : ביצוע הנגשת מחלקת רווחה -נחף
הערות לביצוע :

הביצוע יהיה לפי צרכים ושלבנים ורק לפי סכום תב"ר מאושר שלא יעלה על 200.000 ₪ בשלב ראון, המועצה או מי מטעמה לא יאשר ביצוע מעל סכום תב"ר מאושר

1	נערך סקר לעבודות הכולל הנחיות ביצוע. יש להתייחס ולקרוא יחד עם האומדאן.
2	על הקבלן לבקר בשטח לפני הגשת ההצעה.
3	אין להתחיל בביצוע לפני קבלת אישור או צו התחלת עבודה מהפיקוח לרבות מנהל הפרויקט.
4	כל העבודות יעשו מחומרים תקינים בלבד ורק לאחר אישור המתכנן.
5	על הקבלן לדאוג לכל אמצעי הבטיחות בעבודה.
6	כל נזק שיגרם לצד ג' או לרכוש באחריות הקבלן לבד.
7	תיאום מול בעלי העניין או מי מטעמו יעשה מצד הקבלן.
8	הקבלן מחזיר את המצב לקדמותו ללא נזקים או אי התאמות, כל חומר בשטח כתוצאה מהעבודות יפנה הקבלן על חשבונו.
9	אין להשאיר בשטח, כלים, חומרי עבודה או כל דבר אחר שיכול לגרום נזק לאדם או לרכוש.
10	אחריות הקבלן מול החברה לכל סוגי העבודות 12 חודשים, לאטימות 36 חודשים.
11	התחיבות הקבלן ליציבות במידה ונדרש, לחלופין אישור מהנדס ליציבות. הכוללת תיקונים לפי קריאה, כל תיקון ידרש יתבצע על חשבון הקבלן ללא דרישת תשלום.
12	אין תוספות או חריגים ללא אישור בכתב, החשבון יאושר רק לאחר השלמת כל העבודות והאישורים והתיקונים בפועל.

סעיף	תיאור	מידה	כמות	מחיר	סה"כ
01	פירוקים והריסות				
	כל הפירוקים יבצעו תוך שמירה על המבנה וכל נזק יגרם יתוקן על חשבון הקבלן, פנוי פסולת הבניה תוטמן במקום מאושר ועל חשבון הקבלן.	הערה			
01.001	פירוק ריצוף קיים בזהירות ושמירה על משטח מקוצף מסביב למתוכנן	מ"ר	6.0	₪ 100	₪ 600
01.002	פירוק כיור לרבות ברז מים ומתקן נייר, ביטול חיבור לביוב וחיבור מים.	קומפ'	1.0	₪ 200	₪ 200
01.003	פירוק תקרה אקוסטית חלקי לפי תכנון חלוקה.	קומפ'	1.0	₪ 150	₪ 150
01.004	פירוק ופתי אבן משותפת לקישוף או עצים ופתי חולסאו ופץ וישור שטח לרבות פירוק גדר רשת או כל דבר אחר נמצא ברחבת הכניסה כולל פינוי פסולת	קומפ'	1.0	₪ 3,000	₪ 3,000
01.005	חיזוק סככה קיימת	קומפ'	2.0	₪ 1,000	₪ 2,000
01.006	הריסת קירות או פתחים לרבות פינוי פסולת	מ"ר	5.0	₪ 250	₪ 1,250
					₪ 5,950

28/02/2023

תיאור העבודה : ביצוע הנגשת מחלקת רווחה -נחף

02	סימון חניה / אזהרה / שילוט				
02.001	צביעת חנייה נגישה במידות 450/600 ס"מ בצבע כבישים כחול (מילוי כל תא החניה) ובתוכה סמל נכים בינלאומי בצבע לבן, במידות 60/60 ס"מ	יח	3.0	₪ 750	₪ 2,250
02.002	עמוד 3 " בגובה עד 3.0 מ לרבות יסוד בטון או עעיגון ברצפה והתקנת שלט חניה נגישה כולל סימון עמוד כחול לבלן כל 15 ס"מ	יח	3.0	₪ 450	₪ 1,350
02.003	שלט הכוונה בגודל 40/40 ס"מ, רקע השלט כחול והאותיות בצבע לבן. גודל האות 12 ס"מ לפחות. מותקן על עמוד או קיר.	יח	3.0	₪ 250	₪ 750
02.004	אספקה והתקנת שליוט" מדבקות PVC " נגשי לשירותים במידות 20/20	יח	12.0	₪ 60	₪ 720
02.005	משטחי אזהרה לפני כל מדרגה	מ"א	40.0	₪ 15	₪ 600
02.006	פס אזהרה בכל מדרגה בניגוד חזותי ברוחב 5 ס"מ . וארך 150 ס"מ	מ"א	150.0	₪ 20	₪ 3,000
	סה"כ חניה/אזהרה				₪ 8,670

03	גבס				
03.001	מחיצות גבס חד-קרומיות (בשני הצדדים) בעובי כולל של 75 מ"מ, עם מסילה עליונה ותחתונה וניצבים מפח פלדה מגולוון, הכל עד גמר מושלם, מוכן לצביעה, המדידה נטו - ללא פתחים (חיזוק לפתחים עם ניצבים בעובי מעל 1.2 מ"מ ובידוד אקוסטי . הביצוע עד לתקרת הבטון	מ"ר	80.0	₪ 200	₪ 16,000
03.002	תקרת גבס, לרבות לוח גבס בעובי 12.7 מ"מ וקונסטרוקציה (בגובה עד 1.0 מ') הכל עד גמר מושלם, מוכן לצביעה	מ"ר	12.0	₪ 200	₪ 2,400
03.003	צבע קירות / תקרות "סופרקריל 2000" או ש"ע על טיח פנים או גבס, במריחה או בהתזה, לרבות שכבת צבע יסוד "טמבורפיל" או ש"ע ושת' שכבות "סופרקריל 2000" או ש"ע	מ"ר	150.0	₪ 40	₪ 6,000
03.004	שלכט צבעוני על קירות בלוק או פנל מבודד כולל יסוד לרבות פיגום וכל דבר נדרש לעבודה מושלמת. גוון לפי בחיר	מ"ר	120.0	₪ 130	₪ 15,600
03.005	תיקון והשלמת תקרה קיימת	מ"ר	12.0	₪ 100	₪ 1,200
	סה"כ גבס				₪ 41,200

28/02/2023

תיאור העבודה : ביצוע הנגשת מחלקת רווחה -נחף

כלים סניטרוים					04
כל האביזרים לבחירת המתכנן או מהנדס המועצה					
המחיר כולל את כל צנרת המים הקרים והחמים, כל צנרת השופכין/ניקוז,ברזי נייל, חיבורים, התקנת אביזר סניטרי וסיפון, התקנת ברז, כל אביזרי החיבור הנדרשים לצורך קבלת נקודת מים פעילה באופן מושלם, בידוד לצנרת המים החמים, המחיר כולל חציבת פתחים וחריצים בקירות ורצפות וסתימתן בבטון עד לחיבור מושלם של הנקודה לרשת המים והניקוז/ביוב. מחסומי רצפה בגודל 3" עשוי פלזי בכל תא שרותים במידת הצורך					
מערכת מים וביוב : נקודת שירותים + כיור + כל עבודות והאביזרים לאינסטלציה הנדרשות להתקנה מושלמת .					
בכל האזורים המיועדים לשיפוץ יש לקחת בחשבון פירוק של כל המפריע לביצוע לפי תכנית כל החללים והפינוי יעשה באופן מוסדר לאתר מורשה כחוק.					
מיקום כלים סניטרים יבוצעו רק לאחר אישור המתכנן. קבלת התקנת האביזרים מותנת באישור עמידת המאחזים בתקן ישראלי בעומס אנכי של 981 ניוטון ועומס אופקי 295 ניוטון לפחות.					
04.01	מאחז יד צירי מהרצפה זרוע מתרוממת ציפוי פלסטיק לשירותי נכים תוצרת מנל ש"ע. – מקובע לרצפה וחלקו העליון נע על גבי ציר	יח	2.0	750 ₪	1,500 ₪
04.02	מאחז L ציפוי פלסטיק לשירותי נכים תוצרת מנל דגם אוקיאנוס או ש"ע.	יח	2.0	550 ₪	1,100 ₪
04.03	ידיית אחיזה לדלת צד פנימי 60 ס"מ ציפוי פלסטיק מותקנת על כנף הדלת לפי תוכנית	יח'	2.0	250 ₪	500 ₪
04.05	אספקה והתקנת אסלת מונובלוק לנכים קומפי' דגם ברקת מבית חרסה או ש"ע. האסלה כוללת מיכל הדחה ו מנגנון דו כמותי לרבות מושב איכותי הכולל צירי ניקל העמידים לאורך זמן. בצבע לבן. העבודה כולל חיבור כל האביזרים למערכת הביוב והמים התקנה מושלמת.	יח'	2.0	2,800 ₪	5,600 ₪
04.06	אספקה והתקנה של כיור רחצה תוצרת כיור לנכים תלוי TURKUAZ דגם 517100 בהתקנת קיר או ש"ע. לרבות זוג ברזי ניל (חס-קר).	יח'	2.0	500 ₪	1,000 ₪
04.07	אספקה והתקנה של ברז בעמידה (לכיור נכים) עם פיה קצרה קבועה בגימור כרום תוצרת חמת דגם "אלפא" 301441.	יח'	2.0	500 ₪	1,000 ₪
04.08	אספקה והתקנת מראה 45/90 התקנה בגובה 90 דגם מנ"ל או שווה ערך	יח'	2.0	250 ₪	500 ₪
04.09	אספקה והתקנת סבונה לנוזל סבון אנכית לעמדת נטילת ידיים ושירותי נכים.	יח'	2.0	80 ₪	160 ₪
04.10	אספקה והתקנת מברשת אסלה נירוסטה .	יח'	2.0	80 ₪	160 ₪
04.11	אספקה והתקנת מטלה על דלת נירוסטה .	יח'	2.0	50 ₪	100 ₪
04.12	מתקן סמארט וואן פלסטיק סופר שקוף (ציאת נייר במרכז) מתקן חסכוני .	יח'	2.0	250 ₪	500 ₪
04.13	נקודת מים ברז שטיפה כדורי לפי תוכנית או הנחיות .	יח'	2.0	120 ₪	240 ₪
04.14	חיבור מערכת מים וביוב כולל כל האביזרים הנדרשים לחיבור מושלם -קומפלט	יח'	2.0	1,800 ₪	3,600 ₪
סה"כ	כלים סניטרוים				15,960 ₪

28/02/2023

תיאור העבודה : ביצוע הנגשת מחלקת רווחה -נחף

05	נגרות / מסגרות / אלומיניום			
05.01	דלת לבודה אטומה עם מילוי פלקסבורד, חד כנפית לפתיחה צירית, דגם "יו ביק טופ טאצ" דוגמת "פנדור" או ש"ע, לפי ת"י 23, גוון לבן, מעטפת הדלת פורמייקה דו צדדית בעובי 1.5 מ"מ עם קנט גושני בצידי הדלת וקנט פולימרי בתחתית הדלת, משקוף מפולימר קשיח C.P.W מצופה פורמייקה דגם "אקסקלוסיבי" או ש"ע עם פס אטימה מסביב למשקוף ומנעול מגנט, בצביעה מתועשת (בתנור), במידות סטנדרט 70-90/205 ס"מ	קומפקט	5.0	₪ 2,000
05.02	שולחן עבודה לפי בחירת המתכנן - עלות בהצגת חשבונית + 8 אחוזי רבח קבלני	יח	1.0	₪ 1,400
05.03	מדף עץ עד 35 ס"מ קנט עץ 5 ס"מ סאנדויש פורמיקה לבן הכולל התקנה על קיר כולל חיזוק	מ"א	5.0	₪ 250
05.04	ארון גבוה 60/60/210 פורמיקה לבנה + קנט עץ	יח	2.0	₪ 2,500
05.05	ארון שרותים 30/100/100 סנדויש פורמיקה לבנה וקנטים עץ מדף עיליון רוחב 35 כולל הגבה 15 ס"מ קומפ	יח	2.0	₪ 1,500
	מגני אצבעות כולל אחריות לשנה . ההקנה תתבצע בהברגה והדבקה.	יח	5.0	₪ 180
	מחזיר דלת מסילה הידראולי לסגירת דלתות מספר חוזק 4 לרוחב דלת חיצונית 110 ס"מ . אחריות ל 3 שנים	יח	4.0	₪ 450
	אספקה והתקנת חלון אלומיניום פרופיל 1700 גוון לפי בחירה במידות 140/120 כולל זכוכית 6 מ"מ רבודה חלבית	יח	2.0	₪ 1,800
	קונסטרוקציה גגון כניסה דרומית מפרופיל מגולוון 30/60 כולל התקנה ולפי אישור המתכנן .	מ"ר	6.0	₪ 150
	סה"כ נגרות / מסגרות / אלומיניום			₪ 27,850
06	חשמל / תקשורת			
06.01	נקודת תאורה + גוף תאורה פרופיל עשוי אלומיניום להתקנה חיצונית/שקוע/תלוי עם או בלי שולים רוחב עד 24 מ"מ, גובה 18 מ"מ, כולל: כיסוי פרספקס חלבי, פקקי צד, קליפסים, מערכת תאורה לד . לרבות מפסק וחיבור לחשמל קיים	יח	5.0	₪ 350
06.02	תיעול וסידור קבילה חשמל ותקשורת , והסתרתם בתוך תעלה 5/5 לפי הצורך	מ"א	40.0	₪ 30
06.03	קודן חשמלי VISIONNET K8EM כסוף אניטי ונדאליזים . כולל מנעול חשמלי לפתיחת דלתות השרותים מותקן בגובה 1.10	יח	1.0	₪ 800
06.04	נקודות תקשורת כולל כבילה ואביזרי קצה כולל כבל CAT 7	יח	10.0	₪ 250
06.05	שקעים חד פאזי שקע כפול גבס קומפלט כולל חציבה בבולק או בטון לפי תוכנית חלוקת מטבח והצורך למכשירים .	יח	10.0	₪ 200
06.06	חישן גלאי תנועה תקני מחובר לגופי תאורה ומפוח התקנה בתקרה אקוסטית	יח	2.0	₪ 150
06.07	נתאמת לוח חשמל	קומפקט	1.0	₪ 800

28/02/2023

תיאור העבודה : ביצוע הנגשת מחלקת רווחה -נחף

סה"כ חשמל / תקשורת				9,350 ₪			
07	חיפוי קירות						
	כל העבודות כולל רובה אקרילית לפי בחירה וכל חומר אחר להתקנה מושלמת.						
	ריצוף רצפת אזורים רטובים (חדרי שירותים ומטבח) לאחר ביצוע עבודות איטום כולל תיקוני טייח במידת הצורך . וכולל כל ההכנות לצורך קבלת עבודה מושלמת	הערה					
	חיפוי הקיר מלוחות שיש יעשה בהדבקה בעובי 2 ס"מ, לרבות חיתוכי גרונג 45 מעלות בפינות במידת הצורך.	הערה					
07.01	חיפוי קירות פנים באריחי גרניט פורצלן/קרמיקה במידות 15/60 ס"מ, מחיר יסוד 50 ש"ח/מ"ר - לפי בחירת האדריכל או מהנדס המועצה	מ"ר	20.0	220 ₪	4,400 ₪		
07.02	ריצוף באריחי גרניט פורצלן/קרמיקה במידות 20/20 ס"מ, מחיר יסוד 50 ש"ח/מ"ר	מ"ר	6.0	300 ₪	1,800 ₪		
07.03	משטח שיש קיסר לשירותים דגם 4001 - מורכב על קיר במידות 210/50/2 ס"מ, עם סרגל משיש מדוקק מעל גובה המשטח בגובה 15 ס"מ בכל ההיקף, לרבות התקנת 3 כיור בהתקנה שטוחה. הכל בהתאם לתכנון	מ"א	2.0	1,800 ₪	3,600 ₪		
07	חיפוי קירות				9,800 ₪		
08	בניית רמפה / ויציקת בטון / קירות						
08	כל העבודות כוללות כל החומר הנדרש לביצוע רמפה תקנית ועבודה מושלמת						
08.01	יציקת רמפה כולל ברזל באורך 12 מ' רוחב 1.30 בשיפוע שלא יעלה על 8 אחוז לרבות משטח מנוחה ו מאחז יש משני הצדדים בגובה 90 ס"מ והגנה בתחית בגובה 10 ס"מ (יתמחר בנפרד) לפי תכנית	מ"א	9.0	980 ₪	8,820 ₪		
08.02	יציקת משטח בטון/קורות / עמודים כולל ברזל רשת 8 מ"מ @20/20 בעובי 15 ס"מ-25 לרבות והחלקה	מ"ק	10.0	1,250 ₪	12,500 ₪		
08.03	יציקת קורות / עמודים כולל ברזל בקטרים שונים לפי 100 ק"ג/מ"ר	מ"ק	2.0	1,450 ₪	2,900 ₪		
08.04	מאחז יד קוטר 3 ס"מ מעוגן ברמפה או קיר בגובה 90 ס"מ כולל עמודים צבוע בתנור לפי תכנית ומפרט ת"י 1918 ואישור לפני הביצוע ע"י מורשה הנגישות.	מ"א	20.0	320 ₪	6,400 ₪		
08.05	בניית קירות שירותים בלוק 15 לפי תכנית כולל חגורת	מ"א	21.0	321 ₪	6,741 ₪		

28/02/2023

תיאור העבודה : ביצוע הנגשת מחלקת רווחה -נחף

08.06	תקרה פנל מבודד כולל קונסטרוקציה פרופיל מגולוון 30/60 כולל כולל מרזב ותקרת גבס ירוק מוכנה לצבע צד פנים לרבות סגירות וחיתוכים עבודה מושלמת	מ"ר	5.0	₪ 500	₪ 2,500
08	בניית רמפה / ויציקת בטון / קירות				₪ 39,861
09	מזגנים / איורור				
	מזגנים יהיו רק מדגם תאדיראן /אלקטרה ולא שווה ערך.				
	במידה ודגם המזגם לא זהה המתואר בכתב כמיוות יש להציג חשבונית מקורית ע"מ להוסיף רבח קבלי בלבד של 10% לא כולל התקנה .				
09.01	מזגן עילי TADIRAN ALPHA EXPERT INVERTER 370 29370 BTU תפוקת קירור . שלוש שנים אחריות . לרבות צנרת גז חשמל וניקוז מוסתרת בין דפני הקיר החיצוני.	יח'	2.0	₪ 7,000	₪ 14,000
09.02	סוג המוצר: מזגן עילי, 1.25 Tadiran, דרוג אנרגטי: A, תפוקת קירור: BTU 11,870, תפוקת חימום: BTU 11,400, כוח סוס: 1.25 כ"ס,	יח'	3.0	₪ 1,900	₪ 5,700
09.03	מפוח קווי S&P TD 500/150 "6 כולל צנרת חיבור לקיר חיצוני לרבות תריס , וסט תקרתי עגול התקנה כולל חיבור לחישן תנועה (נמדד בנפרד)	יח'	2.0	₪ 1,250	₪ 2,500
09.04	התקנת מזגן בלבד הכוללת צנרת עד 15 מ' וחיבור חשמל ניקוז מושלם לרבות מתקן תליה וכל דבר נדרש להתקנה מושלמת והפעלה למזגנים עד 2.5 כ"ס	יח	1.0	₪ 800	₪ 800
09	סה"כ מזגנים				₪ 23,000

10	מעלית כולל פיר מקונסטרוקציה פלדה וכיסוי פח כולל גבס כחול				
	מעלית 3 פתחים עונה כל כל דרישות תקן 1918 נגישה 5 נוסעים , חשמלית או הידראטית לפי מפרט חברה מייצרת כולל הכנה להתקנת סופית , ארקת יסוד קו חשמל קו ת'שורת וכל דבר שיידרש מחברת המעליות להתקנה מושלמת . פנים המעלית לפי בחירה .	קומפ	1.0	₪ 135,000	₪ 135,000
10.01	פיר מעלית מידות לפי יצרן עד לגובה 10.50 מ' כולל ציפוי פח בקומת קרקע למינת ונדאליזם וגבס כחול בצד הפנימי	קומפ	1.0	₪ 40,000	₪ 40,000
10	מעלית כולל פיר מקונסטרוקציה פלדה וכיסוי פח כולל גבס כחול				₪ 175,000

28/02/2023

תיאור העבודה : ביצוע הנגשת מחלקת רווחה -נחף

סיכום					
5,950 ₪				סה"כ פירוקים והריסות	01
8,670 ₪				סה"כ חניה /אזהרה	02
41,200 ₪				גבס	03
15,960 ₪				כלים סניטרוים	04
27,850 ₪				נגרות / מסגרות/ אלומיניום	05
9,350 ₪				חשמל / תקשורת	06
9,800 ₪				חשמל / תקשורת	07
39,861 ₪				בניית רמפה / ויציקת בטון / קירות	08
23,000 ₪				סה"כ מזגנים	09
175,000 ₪				מעלית כולל פיר מקונסטרוציה פלדה וכיסוי פח כולל גבס כחול	10
356,641 ₪	סה"כ				
		אחוז %		הנחה מאומדן	
		17%		מע"ם	
				סה"כ	

תאריך

שם ו חתימת הקבלן

חתימת מורשי חתימה

ראש הרשות

חשב מלווה

גזבר הרשות

נספח התאמות וביצוע

דוגמה למשטחי אזהרה ופסי אזהרה

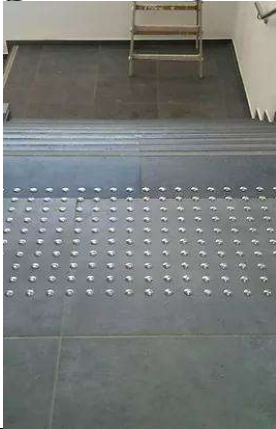
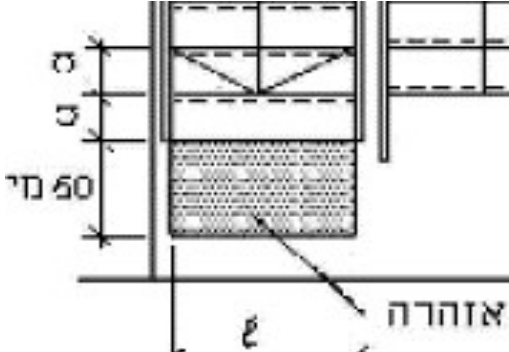

משטח אזהרה

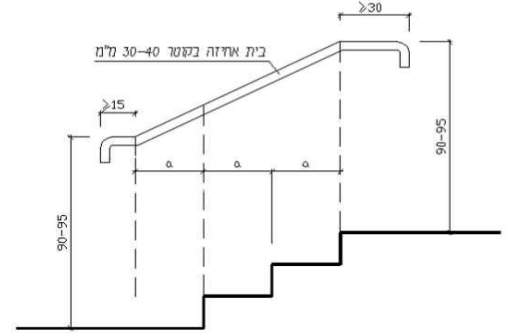

אופן ביצוע מאחזי יד משני צידי המדרגות

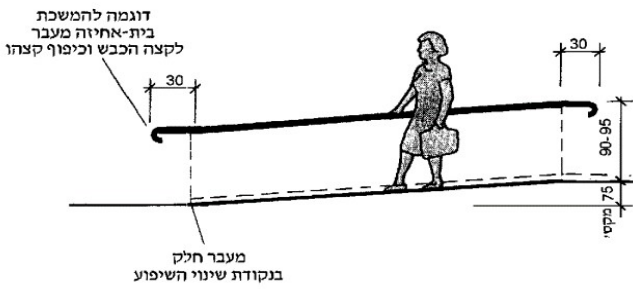

גובה רכיב הידוי 9 מ"מ

סינון מינושי כאזהרה לעיוורים כנדרש בסעיף 2.6.7

כיפוף קצה בית-אחיזה

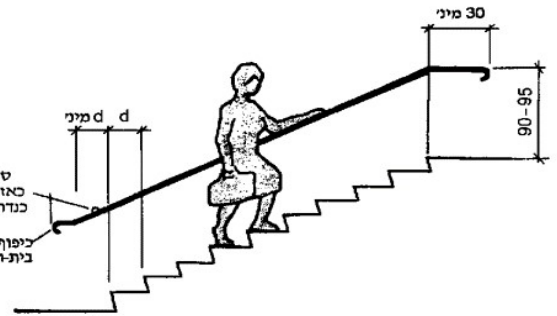

ציור 12 - חתך בית-אחיזה במדרגות

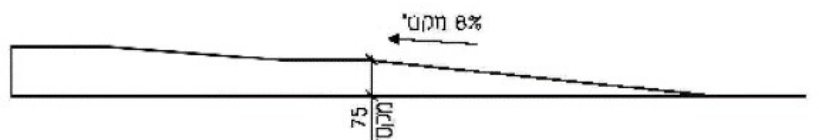
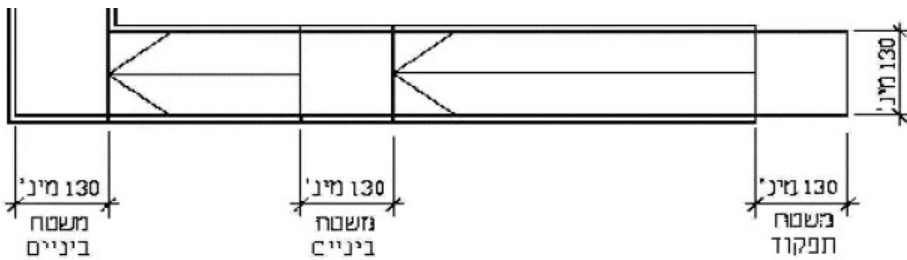

אופן ביצוע סימון דלתות זכוכית

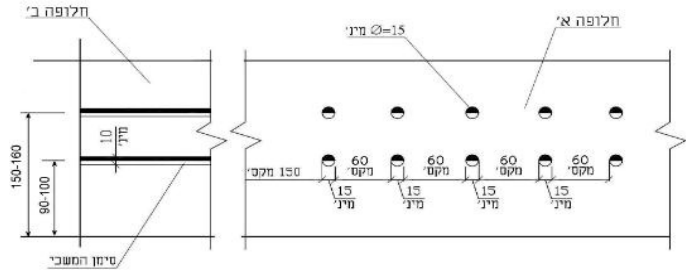
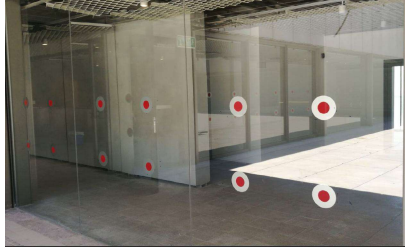
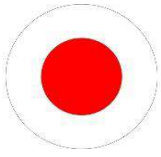

דוגמאות שילוט



חץ הכוונה

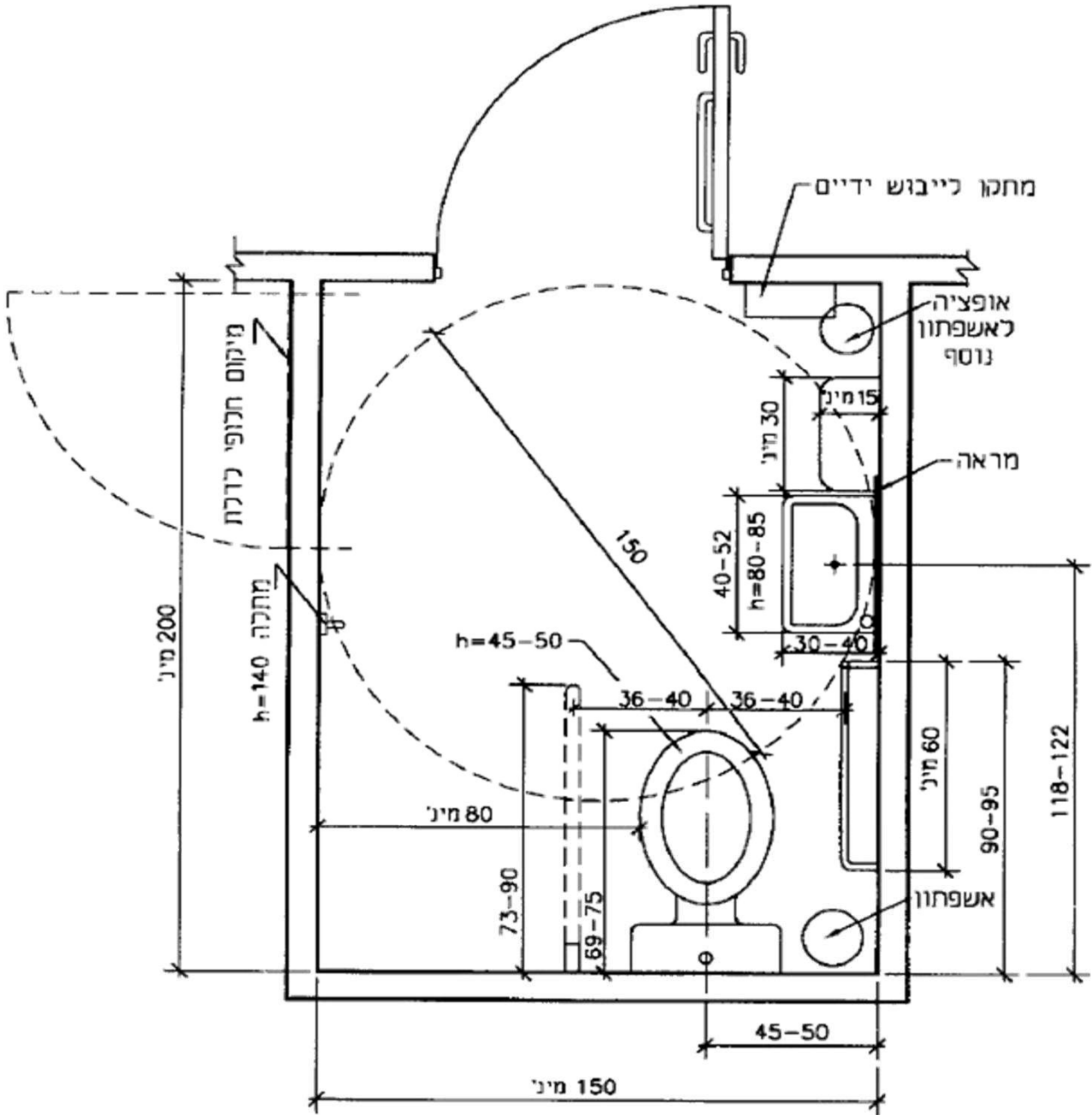

ציור 16 - תא שירותים עם אסלה פינתית (המידות בסנטימטרים)



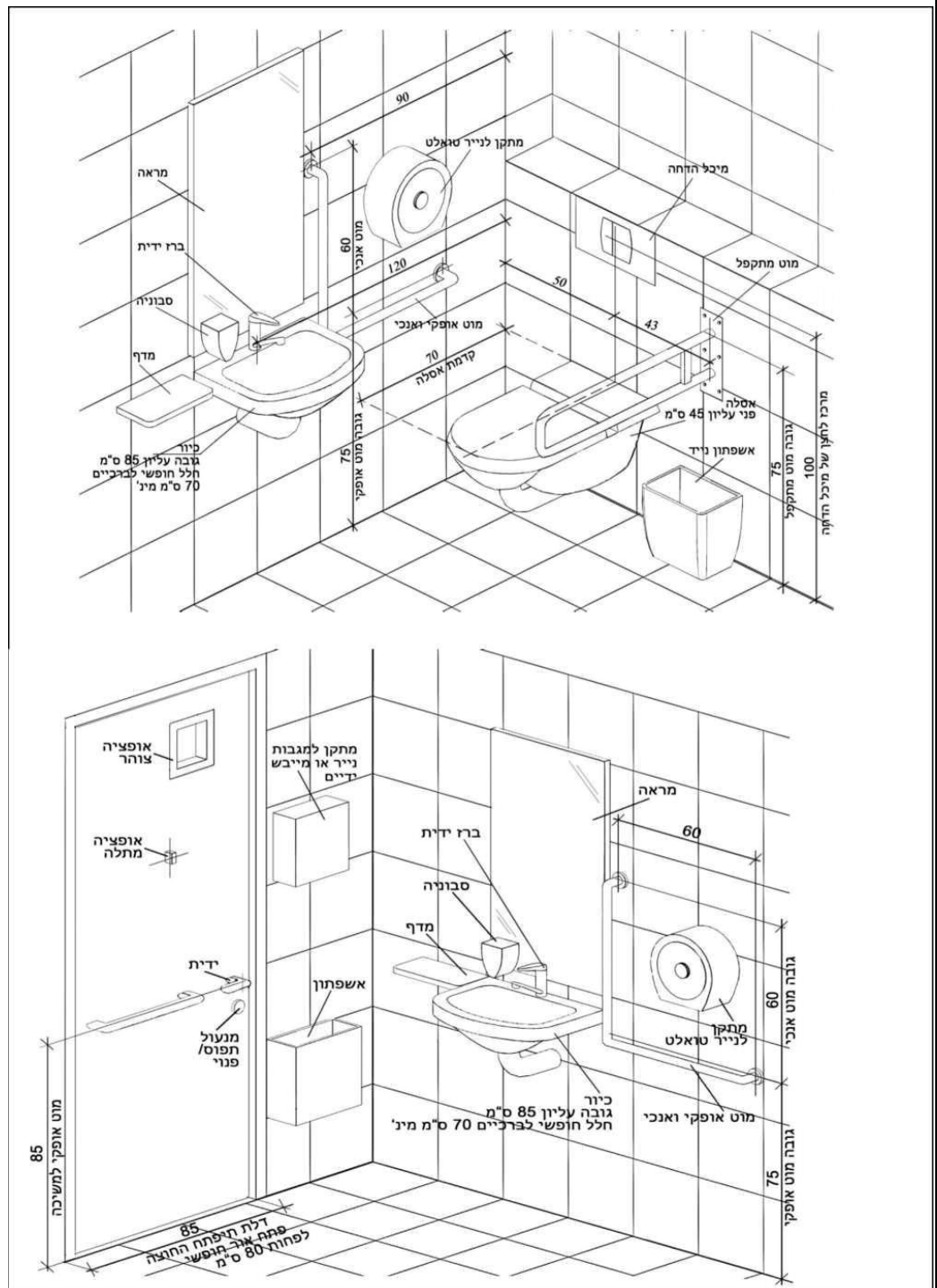

שירותים מבנה
המועצה

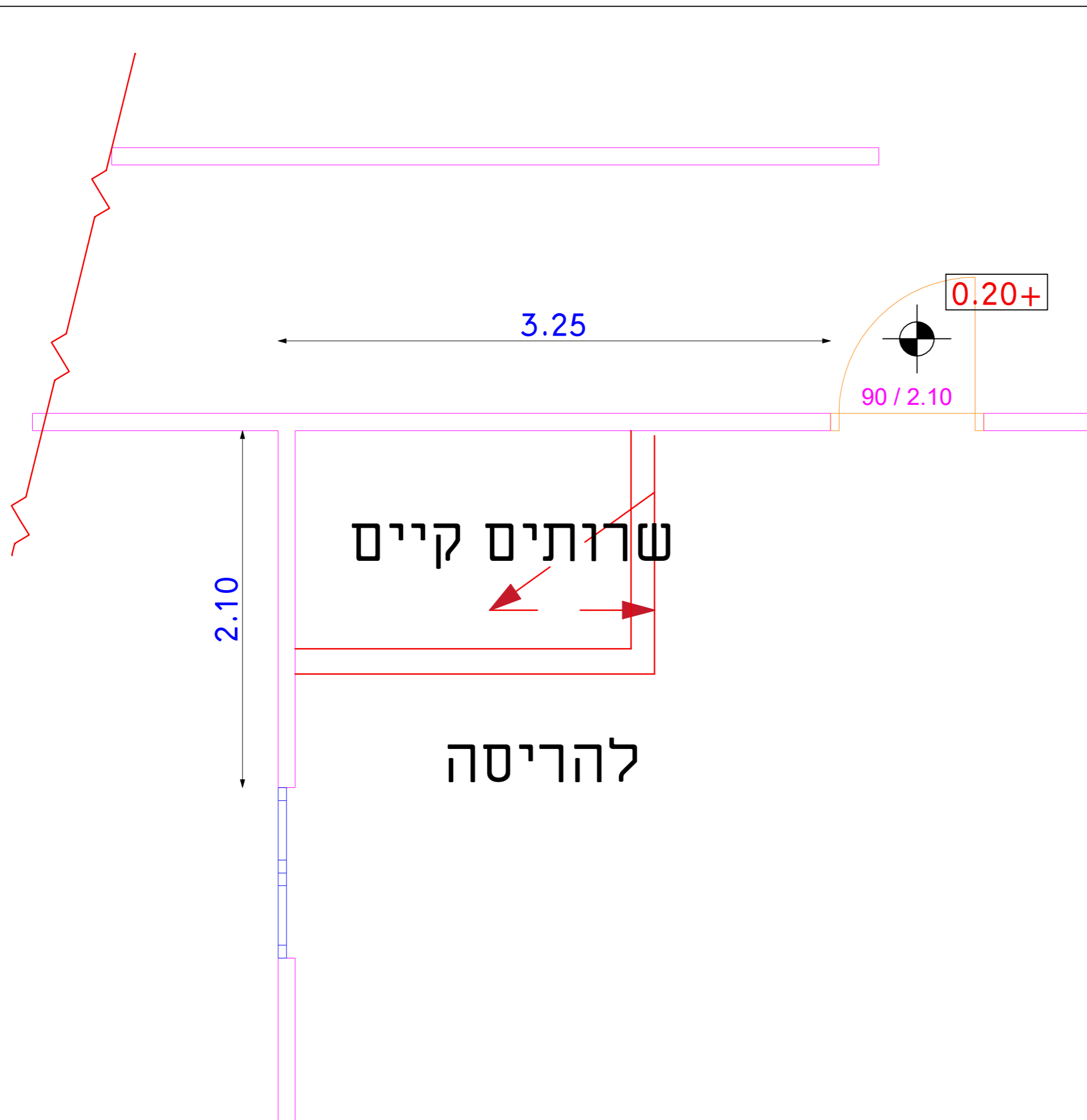

שירותים מבנה המועצה

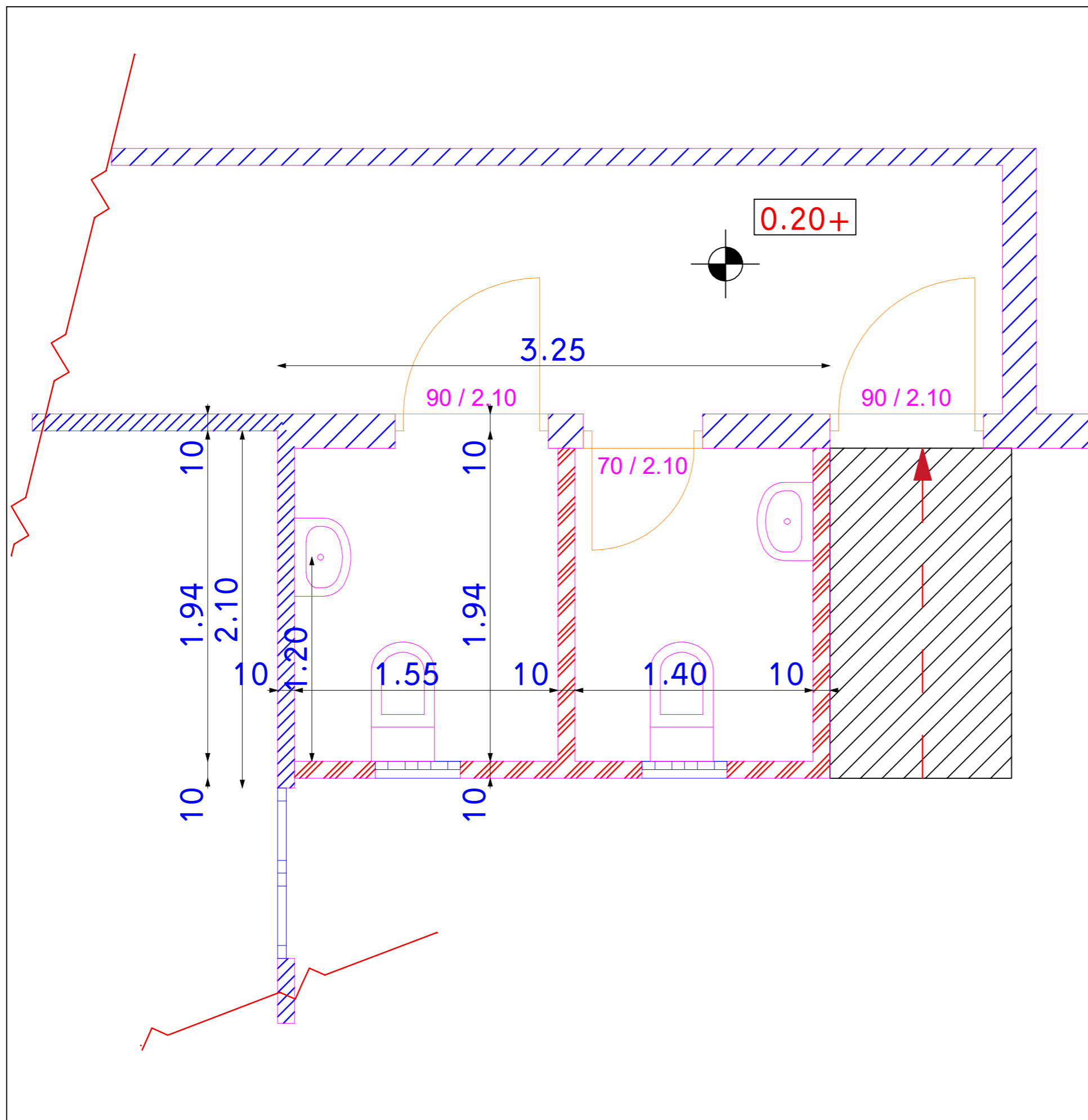

1545

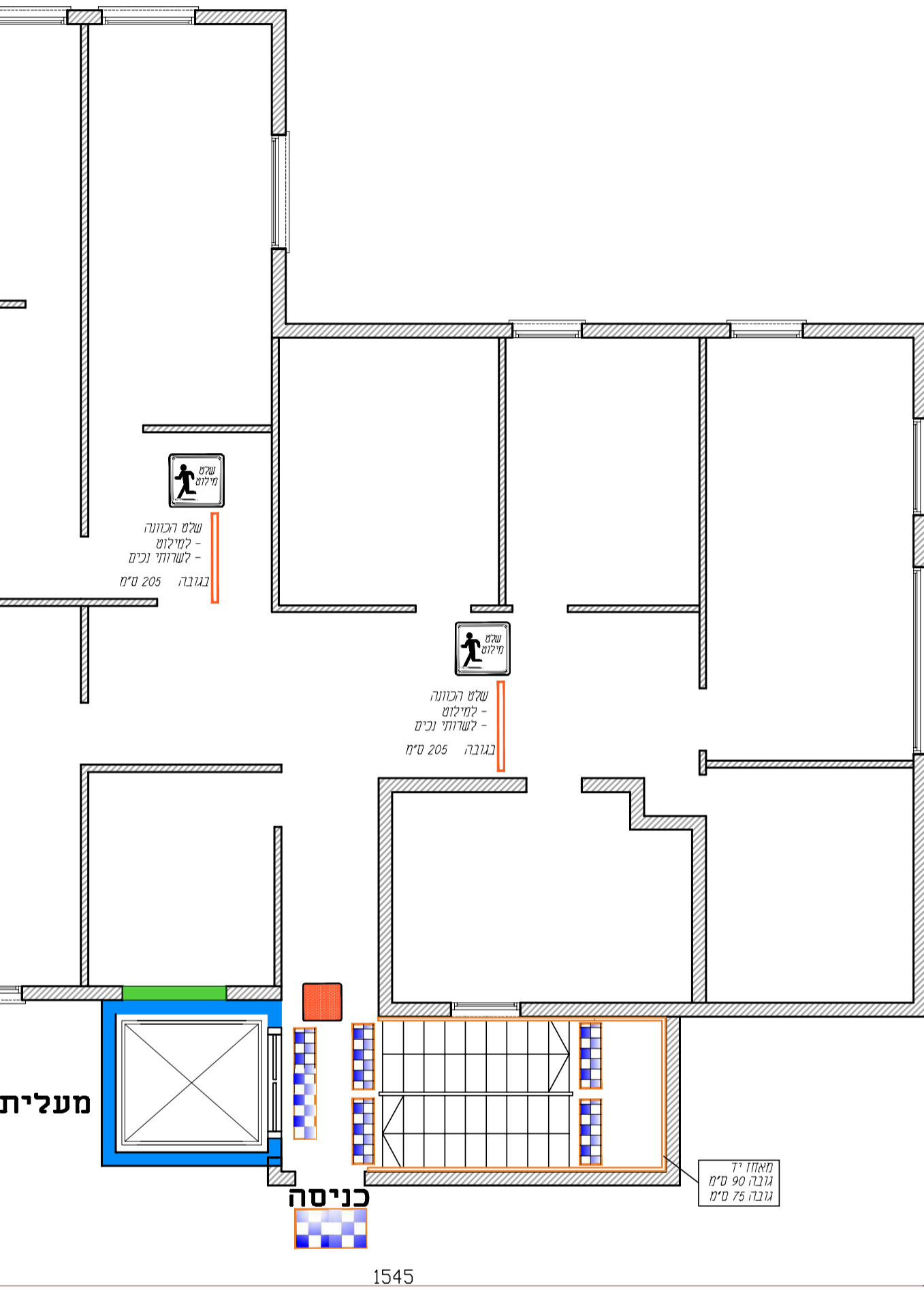

1430

1700

1545

מבנה מעוצה נחף קומת א - קנ"מ 1:100